



DH_05.24-Pf

Möbelkomponenten 2024+

Möbelfertigteile für Profis.



Wolfgang Thorwesten
Geschäftsführung

„Liebe Kunden,
Sie halten nun die bereits achte Ausgabe unseres umfassenden Möbelkomponenten-Katalogs in den Händen. Dieser verschafft Ihnen einen kompakten Überblick über unsere vielfältigen Möglichkeiten, mit denen wir Ihnen im Bereich Möbelfertigteile Tag für Tag zur Seite stehen.“

Als Ihr Partner im Tischler- und Schreinerhandwerk möchten wir Sie mit unseren Produkten und Dienstleistungen dabei unterstützen, anspruchsvolle Kunden durch innovative Lösungen und höchste Qualität zu begeistern.“



Das Sortiment

→ Seiten 2–67

Holzwerkstoffe	2
Desktop Möbellinoleum	16
Front-Komponenten	18
Beschlagtechnik	30
Schubkästen	38
Schieben und Falten	54
Gleittüren	62



Planung und Abwicklung

→ Seiten 68–85

Planungsservice, Stückliste, Bilderservice	70
Software-Komponenten	72
Heureka	74
Möbelbibliotheken	76
Roomdesigner	78
Möbeldesigner	80
SketchUp PlugIn	83
Lizenzen und Preise	84
Schulungsinhalte	85



Kommunikation und Service

→ Seiten 86–91

Schulungen und Seminare	89
Tischlerwebsite	90



Die Prozesskette

→ Seiten 92–103

Zuschnitt	94
Kantenanleimung	96
CNC-Bearbeitung	98
Schubkastenmontage	100
Beschlagkommissionierung	102
Logistik	103
Nachhaltigkeit	104
Ansprechpartner	110
Regel-Lieferzeiten	113

_ Perfekter Zuschnitt auf Maß.



_ Nullfugen-Kanten mit PUR-Technik.



_ Präzise Bohr- und Fräsbearbeitung für die einfache Montage – inkl. abgestimmter und stückgenau gelieferter Beschläge.



Das Sortiment

→ Seiten 2–67

Holzwerkstoffe	2
Desktop Möbellinoleum	16
Front-Komponenten	18
Beschlagtechnik	30
Schubkästen	38
Schieben und Falten	54
Gleittüren	62



Planung und Abwicklung

→ Seiten 68–85

Planungsservice, Stückliste, Bilderservice	70
Software-Komponenten	72
Heureka	74
Möbelbibliotheken	76
Roomdesigner	78
Möbeldesigner	80
SketchUp PlugIn	83
Lizenzen und Preise	84
Schulungsinhalte	85



Kommunikation und Service

→ Seiten 86–91

Schulungen und Seminare	89
Tischlerwebsite	90



Die Prozesskette

→ Seiten 92–103

Zuschnitt	94
Kantenanleimung	96
CNC-Bearbeitung	98
Schubkastenmontage	100
Beschlagkommissionierung	102
Logistik	103
Nachhaltigkeit	104
Ansprechpartner	110
Regel-Lieferzeiten	113

PFLEIDERER

Holzwerkstoffe

Im Bereich Holzwerkstoffe arbeiten wir im dekorativen Bereich mit den Produkten der Firma Pfleiderer.

Pfleiderer ist ein starker Partner für hochwertige Holzwerkstoffe, mit ausgeprägter dekorativer Oberflächenkompetenz und konsequenter Ausrichtung auf Nachhaltigkeit.



Aktuelle Lieferzeiten entnehmen Sie bitte unserer Website!

Das DecoBoard-Lagerprogramm der EXPRESS-Kollektion von Horatec

- Oberflächenstrukturen im Überblick
- 25 Dekore in 8 mm, 29 Dekore in 19 mm und 15 Dekore in 25 mm
- Passend dazu Sicherheitskanten im Farbverbund auf Lager



PrimeBoard XTreme Matt/Hochglanz

- Premium-Lackplatten in zwei hochwertigen Oberflächen XT/XG
- Hohe Farbstabilität sowie Lichtbeständigkeit
- Neutrale, moderne Dekore in 19 mm



Das Furnierspan-Lagerprogramm

- Furnierspan geplankt im Brettcharakter N/N-Qualität
- Ahorn, Buche, Eiche, Nussbaum
- Alle Holzarten in 9, 19 und 26 mm auf Lager
- Passend dazu Dünn- und Starkfurnierkanten
- Fertig lackiert oder roh zur bauseitigen Oberflächenbehandlung



Kantenbearbeitung und Bearbeitungsmaße

- Übersicht der Kantenarten und deren Bearbeitungsmöglichkeiten
- Minimal- und Maximalmaß zur Bekantung und CNC-Bearbeitung



Der Horatec-Musterservice

Online bestellbar: Dekor- oder PrimeBoard-Muster im DIN-A4-Format, 19 mm stark und vierseitig mit Sicherheitskanten belegt.

Nach Eingang Ihrer Bestellung werden die Muster innerhalb 24 Stunden an Sie versendet.*



www.horatec.de
→ Services
→ Musterservice

* Über Ihr Musterkonto auf unserer Website erhalten Sie Ihrem Guthaben entsprechend kostenlose Qualitätsmuster.

Oberflächen-Strukturen

Die Strukturübersicht der Pfleiderer Express Kollektion



Für die Einzigartigkeit dekorativer Holzwerkstoffe spielen die Strukturen eine entscheidende Rolle. Sie eröffnen Möglichkeiten, jedem Entwurf auch haptisch einen besonderen Charakter zu verleihen.

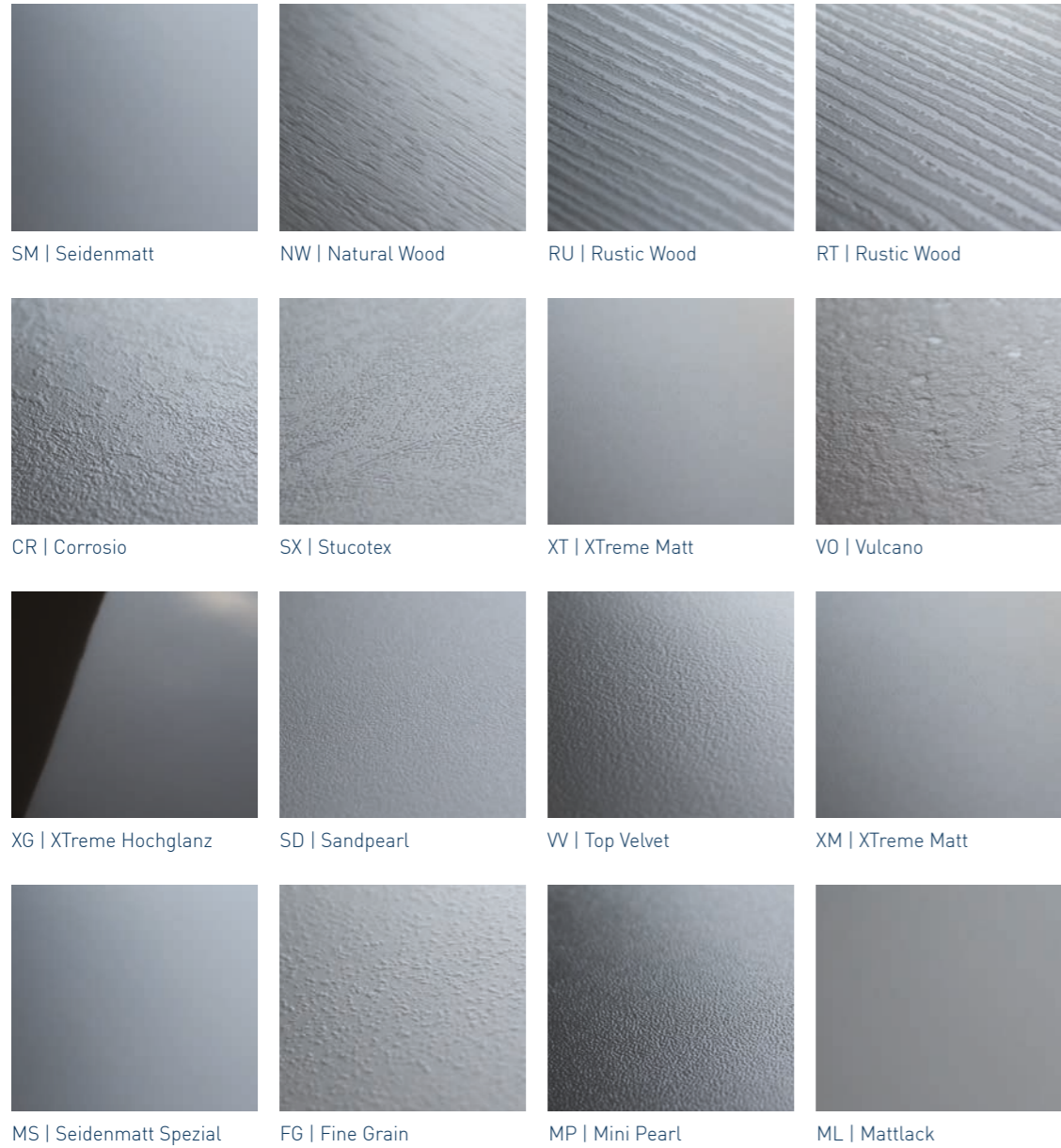

Neutrale Unitöne

Stormy weather

Das Pfleiderer-Expressprogramm mit den Lagerdekoren von Horatec

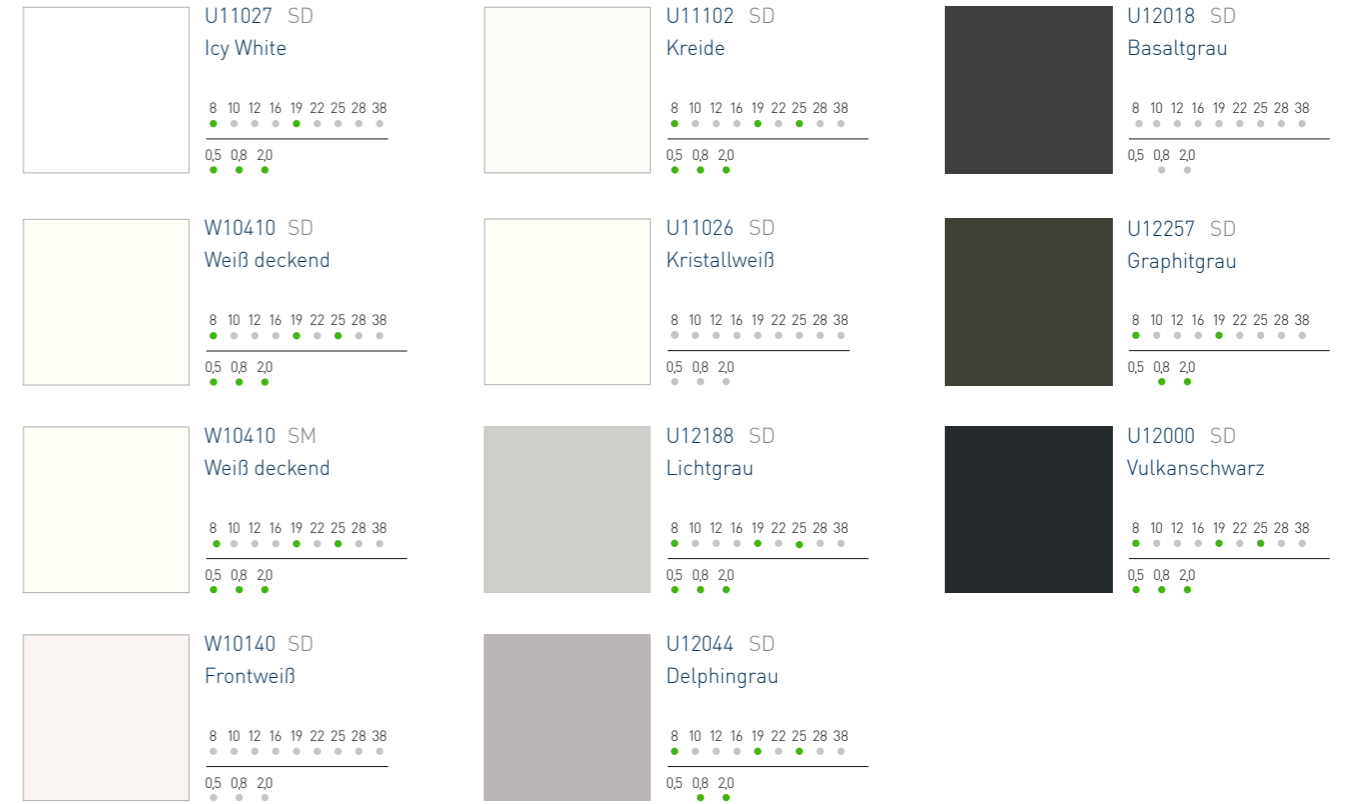

MDF-Grundierfolie



8 10 12 16 19 22 25 28 38
DecoBoard-Stärke in mm
0,5 0,8 2,0
Kantenstärke in mm

- Horatec Lagersortiment
- Produktionsware
Produktionsware der Fa. Pfleiderer mit paarweiser Abnahmemenge von mind. 2 Halbformaten (2.800 x 2.100 mm) mit entsprechender Fertigungszeit



Aktuelle Lieferzeiten entnehmen Sie bitte unserer Website!

Holz- reproduktionen

Das Pfeleiderer-Expressprogramm
mit den Lagerdekoren von Horatec



R55072 ML
Willow weiß



8 10 12 16 19 22 25 28 38
0,5 0,8 2,0

R24029 ML
Fjord Buche hell



8 10 12 16 19 22 25 28 38
0,5 0,8 2,0

Natürliche Hölzer Summertime

R20095 NW
Eiche Milano



8 10 12 16 19 22 25 28 38
0,5 0,8 2,0

R24035 VV
Buche Blume



8 10 12 16 19 22 25 28 38
0,5 0,8 2,0

R27021 VV
Ahorn hell



8 10 12 16 19 22 25 28 38
0,5 0,8 2,0

R27043 ML
Ahorn Kiruna



8 10 12 16 19 22 25 28 38
0,5 0,8 2,0

R20256 NW
Eiche Lorenzo



8 10 12 16 19 22 25 28 38
0,5 0,8 2,0

R20021 NW
Lindberg Eiche



8 10 12 16 19 22 25 28 38
0,5 0,8 2,0

R27024 VV
Bergahorn



8 10 12 16 19 22 25 28 38
0,5 0,8 2,0

R27001 VV
Königsahorn



8 10 12 16 19 22 25 28 38
0,5 0,8 2,0

R50094 NW
Nordic Teak



8 10 12 16 19 22 25 28 38
0,5 0,8 2,0

R20100 NW
Eiche Style zimt



8 10 12 16 19 22 25 28 38
0,5 0,8 2,0

R34033 NW
Berg Esche



8 10 12 16 19 22 25 28 38
0,5 0,8 2,0

R24006 VV
Altmühlbuche



8 10 12 16 19 22 25 28 38
0,5 0,8 2,0

Nördische Hölzer Beyond the sea

R55011 RU
Anderson Pine weiß



8 10 12 16 19 22 25 28 38
0,5 0,8 2,0

R27044 ML
Spitzahorn

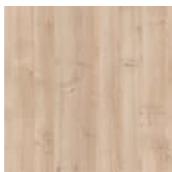

8 10 12 16 19 22 25 28 38
0,5 0,8 2,0

R38002 RU
Akazie



8 10 12 16 19 22 25 28 38
0,5 0,8 2,0

R37016 NW
Rüster Salisbury natur



8 10 12 16 19 22 25 28 38
0,5 0,8 2,0

R20315 NW
Artisan Oak

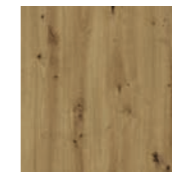

8 10 12 16 19 22 25 28 38
0,5 0,8 2,0

R24034 VV
Buche gedämpft



8 10 12 16 19 22 25 28 38
0,5 0,8 2,0

Graue gealterte Hölzer As time goes by

R20128 RU
Sonoma Eiche hell



8 10 12 16 19 22 25 28 38
0,5 0,8 2,0

R20286 NW
Italian Oak

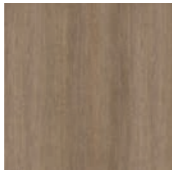

8 10 12 16 19 22 25 28 38
0,5 0,8 2,0

R20006 RU
Sonoma Eiche



8 10 12 16 19 22 25 28 38
0,5 0,8 2,0

R20031 RU
Sonoma Eiche trüffel

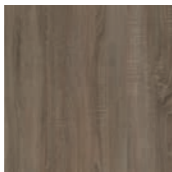

8 10 12 16 19 22 25 28 38
0,5 0,8 2,0

R37017 NW
Rüster Salisbury grau



8 10 12 16 19 22 25 28 38
0,5 0,8 2,0

R20351 NW
Flamed Wood



8 10 12 16 19 22 25 28 38
0,5 0,8 2,0

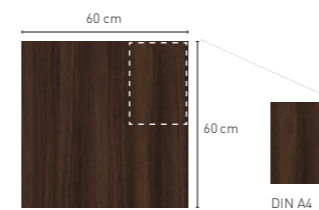

Die Dekorabbildungen spiegeln die Anmutung des Gesamtdekorations wider und sind entsprechend verkleinert dargestellt.

8 10 12 16 19 22 25 28 38
DecoBoard-Stärke in mm
0,5 0,8 2,0
Kantenstärke in mm

- Horatec Lagersortiment
- Produktionsware
Produktionsware der Fa. Pfeleiderer mit paarweiser Abnahmemenge von mind. 2 Halbformaten (2.800 x 2.100 mm) mit entsprechender Fertigungszeit



Klassische dunkle Hölzer Pianoman

R50095 NW
Laos Teak



8 10 12 16 19 22 25 28 38
0,5 0,8 2,0

R30011 NW
Madison Walnut



8 10 12 16 19 22 25 28 38
0,5 0,8 2,0

R30135 NW
Okapi Walnut



8 10 12 16 19 22 25 28 38
0,5 0,8 2,0

R30021 NW
Noce Milano



8 10 12 16 19 22 25 28 38
0,5 0,8 2,0

R30013 NW
Altamira Walnut dunkel



8 10 12 16 19 22 25 28 38
0,5 0,8 2,0

R34024 NW
Portland Ash dunkel

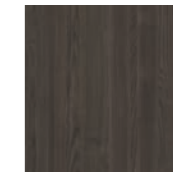

8 10 12 16 19 22 25 28 38
0,5 0,8 2,0

R50004 RU
Sangha Wenge natur



8 10 12 16 19 22 25 28 38
0,5 0,8 2,0

R38000 NW
Marone



8 10 12 16 19 22 25 28 38
0,5 0,8 2,0

R20234 NW
Springfield Oak dunkel

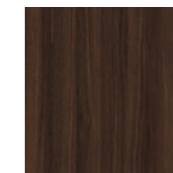

8 10 12 16 19 22 25 28 38
0,5 0,8 2,0

Traditionelle rötliche Hölzer Tea for two

R42006 ML
Kirsche Havanna

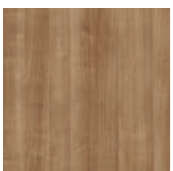

8 10 12 16 19 22 25 28 38
0,5 0,8 2,0

R30001 NW
Nussbaum Standard

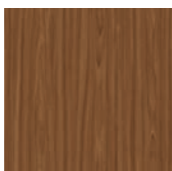

8 10 12 16 19 22 25 28 38
0,5 0,8 2,0

Hölzer in schwarz-weiß Black coffee

R48005 NW
Glamour Wood hell



8 10 12 16 19 22 25 28 38
0,5 0,8 2,0

R34032 NW
Portland Ash schwarz



8 10 12 16 19 22 25 28 38
0,5 0,8 2,0

R20033 NW
Eiche dunkel



8 10 12 16 19 22 25 28 38
0,5 0,8 2,0



Materialdekore, Stein & Minerale

Das Pfleiderer-Expressprogramm
mit den Lagerdekoren von Horatec

PFLEIDERER DecoBoard



F70015 SD
Grau metallic



F76044 ML
Bellato grau

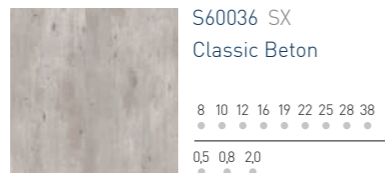

S60036 SX
Classic Beton

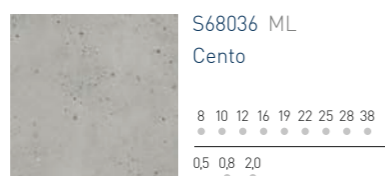

S68036 ML
Cento

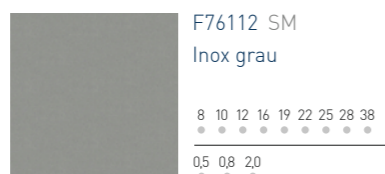

F76112 SM
Inox grau

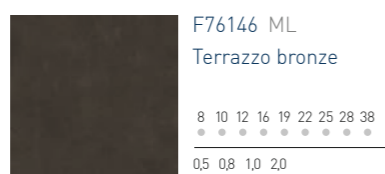

F76146 ML
Terrazzo bronze



F76141 SM
Alux schwarz

Materialdekore Catch of the day



F76023 VV
Alu geschliffen



F76001 ML
Loftec



F76113 SD
Metex silber

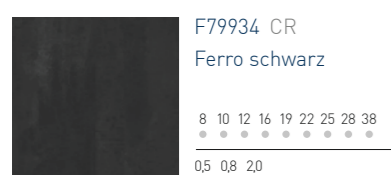

F79934 CR
Ferro schwarz

Stein und Minerale

River deep, Mountain high



S63045 SM
India white



S63044 SM
Caviar black

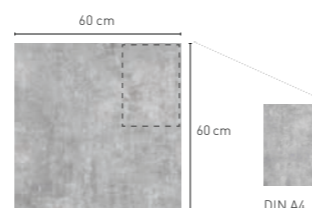

Die Dekorabbildungen spiegeln
die Anmutung des Gesamtdekor
wider und sind entsprechend
verkleinert dargestellt.

8 10 12 16 19 22 25 28 38
DecoBoard-Stärke in mm
0.5 0.8 2.0
Kantenstärke in mm

- **Horatec Lagersortiment**
- **Produktionsware**
Produktionsware der Fa. Pfleiderer
mit paarweiser Abnahmemenge von
mind. 2 Halbformaten (2.800 x 2.100 mm)
mit entsprechender Fertigungszeit



Aktuelle Lieferzeiten
entnehmen Sie bitte
unserer Website!

Korpus:
S68036 ML Cento





PrimeBoard XTreme Matt/Hochglanz

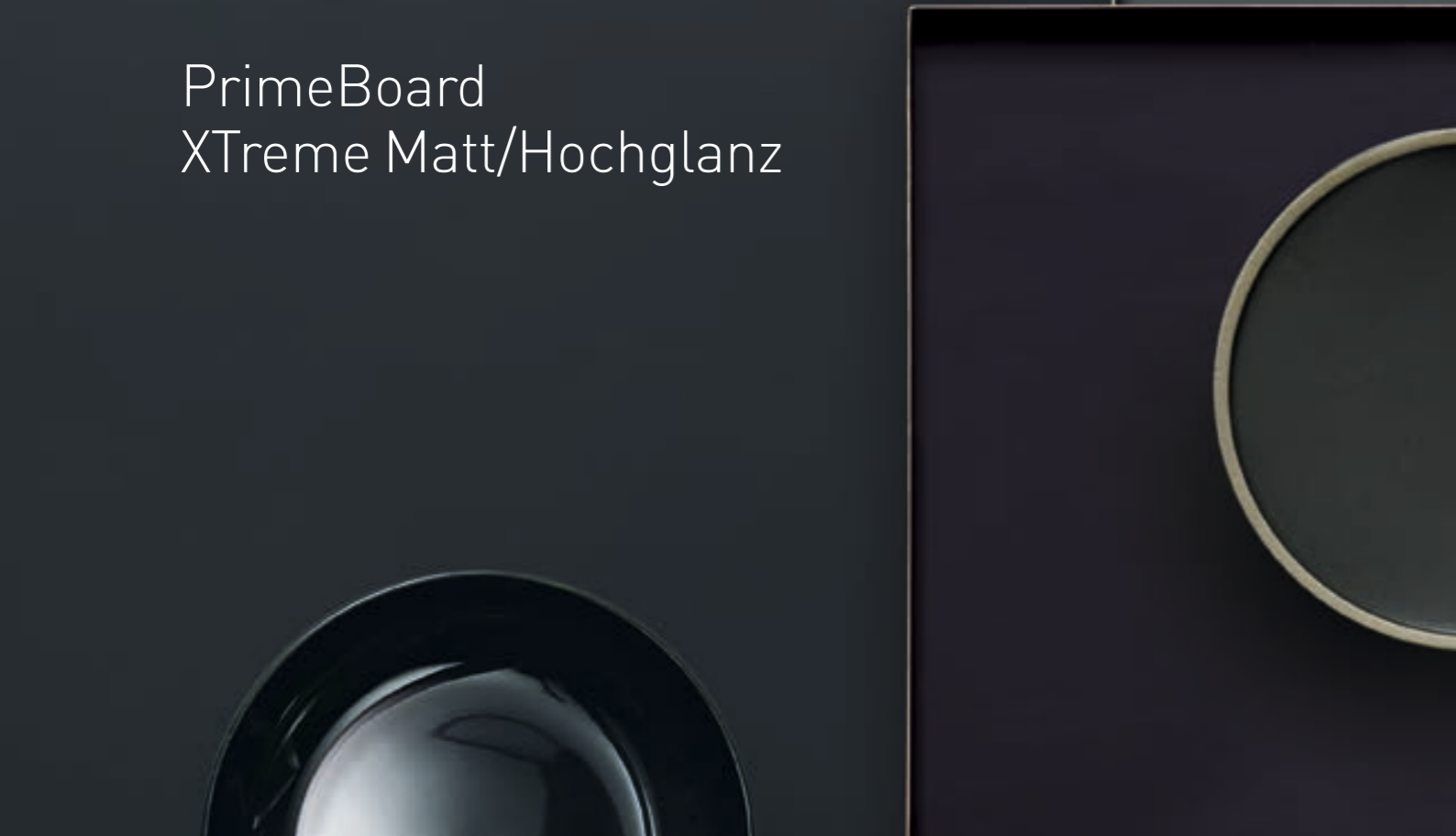

PrimeBoard – zwei hochwertige Oberflächen

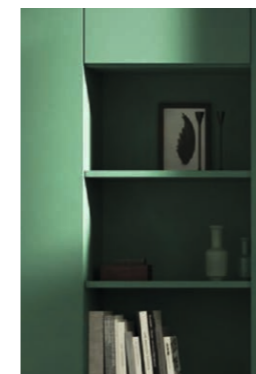

XTreme Matt (XT)

Mit der XTreme Matt Oberfläche zeigt sich Pfleiderer PrimeBoard ebenso aktuell wie zeitlos. Das extrem matte Finish mit weniger als fünf Glanzpunkten begeistert Gestalter, die samtige Haptik lädt zum Berühren ein.

Die hohe Alltagstauglichkeit wird unterstrichen durch den Anti-Fingerprint-Effekt: Er schützt die Oberfläche vor unerwünschten Verschmutzungen und ermöglicht eine besonders leichte und schnelle Reinigung.

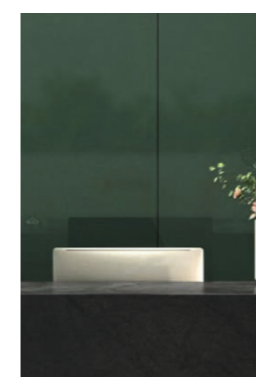

XTreme Hochglanz (XG)

Hoch glänzend, höchst elegant: Pfleiderer PrimeBoard mit der XTreme Hochglanz Oberfläche erzeugt einen perfekten Spiegelglanz, ebenmäßig und dreidimensional. Die Unidekore profitieren von dem hochglänzenden Finish und bestechen durch pure, zeitlose Modernität.

Dank ihrer ausgezeichneten Abrieb- und Kratzbeständigkeit behält die Oberfläche auch langfristig ihre Attraktivität.

Lackplatten von Pfleiderer

Stilvoll, langlebig und vielseitig – Mit PrimeBoard XTreme präsentiert Pfleiderer eine dekorative Lackplatte, die ansprechende Optik, optimale Verarbeitbarkeit und hohe Beanspruchbarkeit miteinander verbindet.

Ob PrimeBoard XTreme Matt oder PrimeBoard XTreme Hochglanz: Eine innovative Mehrschicht-Lackiertechnologie gewährleistet eine hohe Farb- und Lichtbeständigkeit bei hervorragenden Materialeigenschaften für eine problemlose Verarbeitung.

Melaminbeschichtete Holzspanplatte mit hochwertiger und innovativer Mehrschicht-Lackierung, bestehend aus einer dauerelastischen Funktionsschicht und UV-härtenden Acryllacken.

Lackierung XTreme Matt (XT) bzw. XTreme Hochglanz (XG)

Zwischenlackierung

Basislackierung

Dauerelastische Funktionsschicht

Melaminbeschichtung

ClassicBoard P2

Melaminbeschichtung

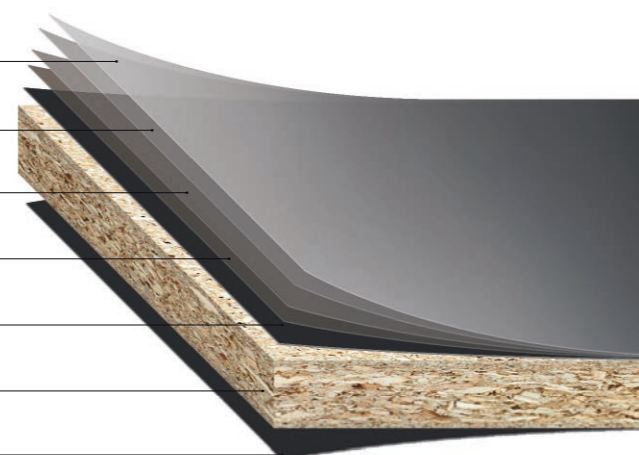

PrimeBoard*

Die Lagerdekore von Horatec aus dem Pfleiderer-Expressprogramm



XT – XTreme Matt

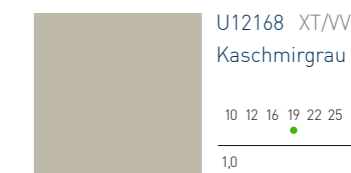

XG – XTreme Hochglanz

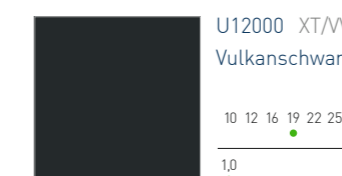

10 12 16 19 22 25
DecoBoard-Stärke in mm
1,0
Kantenstärke in mm

● Horatec Lagerortiment



Aktuelle Lieferzeiten entnehmen Sie bitte unserer Website!

*Oberseite in XT (Matt) oder XG (Hochglanz) mit Schutzfolie, Rückseite in WV (Top Velvet)



Furnier-Spanplatten



Natur pur! Unser Furnierspanprogramm „Naturdesign“:
Vier Holzarten in drei Stärken, fertig lackiert oder roh zur bauseitigen Oberflächenbehandlung.

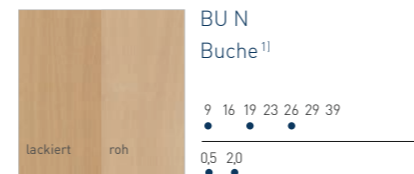

Bei Ausführung „lackiert“:

- Kanten und Flächen mit DD-Lack gespritzt
- Glanzgrad: matt
- Max. Fertigteilmaß: 2.780 x 1.250 mm

Bei Ausführung „roh“:

- Mit Korn 80 – 100 vorgeschliffen
- Der Feinschliff sowie die Oberflächenbehandlung erfolgen bauseits

Vorteile der Qualität „Naturdesign“:

- Gleichbleibende Anmutung der Furniere über mehrere Platten und Lieferungen
- Kein Hell-Dunkel-Effekt durch das Stürzen der Furniere
- Hochwertige und zeitlose Optik

¹¹ Furnierqualität N/N beidseitig Naturdesign, Edelfurniere aus verschiedenen Furnierpaketen geplankt im Brettcharakter, PVAC fugenverleimt zusammengesetzt.



Aktuelle Lieferzeiten entnehmen Sie bitte unserer Website!

Kantenbearbeitung und Bearbeitungsmaße



Die Kante steht für die „gefühlte“ Qualität eines Möbelteils. Möglichst fugenlos, feuchtest und hitzebeständig soll sie sein. Wir erfüllen diese Anforderungen mit hochwertiger PUR-Nullfugenverleimung in weiß oder transparent.

Kantenart/Bearbeitung	Kantenstärke (mm)	Gefast 15°	Gefast 45°	Gerundet R1	Gerundet R2
Sicherheits-Dünnkante	0,5	●			
Sicherheitskante	0,8 / 1,0		●	●	
Sicherheitskante	2,0 ²¹		●		●
Schichtstoffkante	0,8		●		
Dünnfurnierkante	0,5		●		
Starkfurnierkante	2,0 ²¹		●		●

● Standardbearbeitung ● Optionale Bearbeitung auf Anfrage ²¹ bei 8 mm Plattenstärke fertigungstechnisch nicht möglich

Bearbeitungsmaße

Bekantung

- Minimales Maß (für 4-seitige Kantenbelegung): 250 x 60 mm
- Maximales Maß (für 4-seitige Kantenbelegung): 2.780 x 1.670 mm

CNC Bearbeitung

- Minimales Bearbeitungsmaß: 330 x 60 mm oder 220 x 190 mm
- Maximales Bearbeitungsmaß: 2.780 x 1.250 mm





Desktop Möbellinoleum

forbo
MOVEMENT SYSTEMS

Forbo Desktop Möbellinoleum ist ein natürliches, hochwertiges, leicht elastisches Material mit angenehmer Haptik, das jeder Tischplatte eine besondere Note verleiht.

Eine strapazierfähige und pflegeleichte Oberfläche, gepaart mit stilvoller Eleganz – das zeichnet die Tischplatten mit Linoleum aus. Der Kern der 27 mm starken Tischplatte besteht aus massivem stäbchenverleimten Tannenholz, abgesperrt mit einer dünnen MDF-Deckschicht. Dieser Aufbau garantiert hervorragende Tragfähigkeit und Biegefestigkeit – selbst bei großen Formaten.



Aktuelle Lieferzeiten entnehmen Sie bitte unserer Website!

Von Forbo stehen 19 Möbellinoleum Oberflächenfarben zur Auswahl. Auf der Unterseite der Platte wird ein neutral schwarzes Gegenzugpapier aufgebracht.

Die Kanten erhalten ringsum eine Fasse (ca. 2 mm × 45°), werden geschliffen und geölt. Die Ausführung der Furnierkante ist wählbar in den Holzarten Eiche, Buche, Nussbaum oder Birke-Multiplex.

Die Tischplatten können in jedem Wunschmaß bis max. 2.750 × 1.300 mm – inkl. Freiformteilen – gefertigt werden.

- 1 Möbellinoleum
- 2 Trägerplatte
- 3 Gegenzugpapier

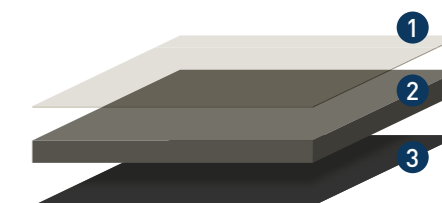

Technische Angaben:

- Maße: individuell, bis max. 2.750 × 1.300 mm
- Oberdeck: Desktop Möbellinoleum
- Trägerplatte: 25 mm Stäbchentischlerplatte mit MDF-Deck
- Unterdeck: Gegenzugpapier schwarz eingefärbt
- Gesamtstärke Tischplatte: 27 mm

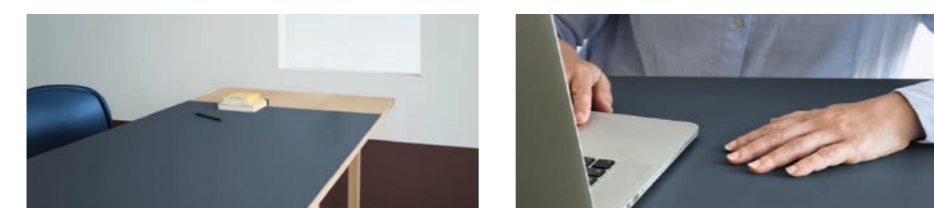

Furnierkanten

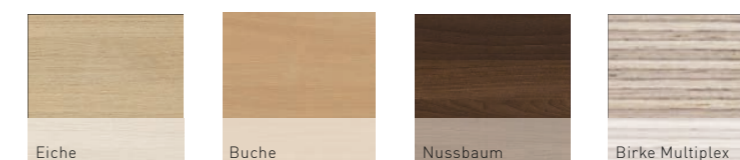

Farben





Front-Komponenten

Hochwertige Fronten geben Ihren Möbeln das gewünschte Erscheinungsbild.

Lackfronten, Alurahmenfronten, Rollladenfronten sowie furnierte, rustikale Eichenfronten sorgen für vielfältige Möglichkeiten mit unserem Programm.



Lackfronten, Lackmöbel

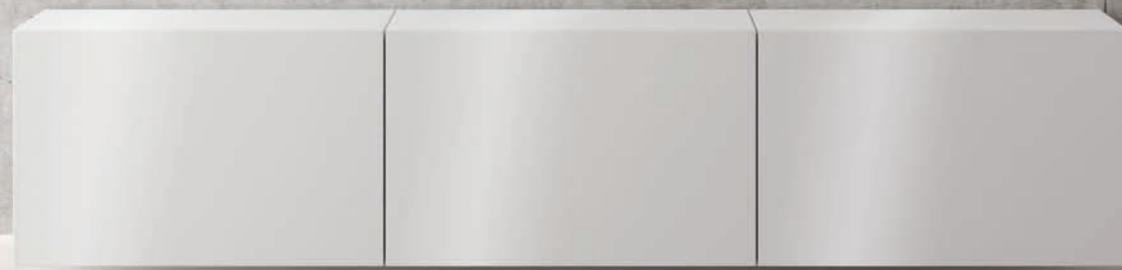
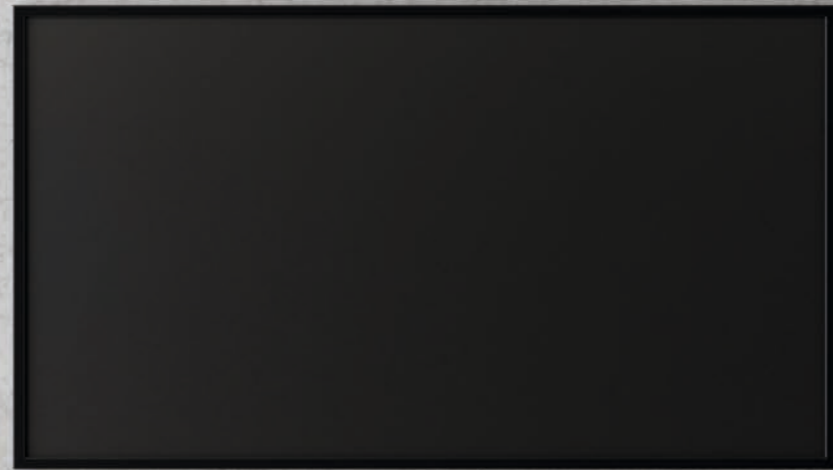

Kofferfront „Flair“

- 19 mm MDF mit lackierfähiger Direktbeschichtung
- Kanten und Fläche gefüllt
- Vorderkanten und Ecken R = 1,5 mm, Rückseite R = 1,5 mm
- Zweikomponenten-Polyurethanlack (PUR 2K)
- Alle RAL-Farbtöne lieferbar (keine Metallic- und Signalfarben)
- Max. Bauteilabmessungen: 2.350 x 1.150 mm

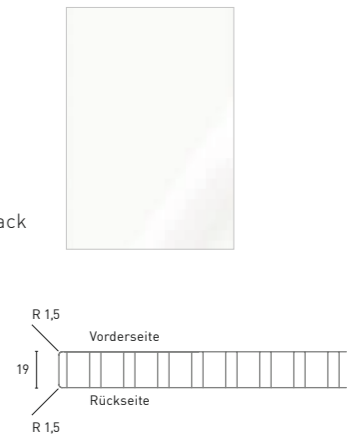

Geliefert werden die Fronten mit allen notwendigen Konstruktionsbohrungen – abgestimmt auf die gewählten Beschläge sowie den Korpus.

Oberflächen*

Hochglanz (HG):

- Vorderseite und Kanten in Hochglanz
- Rückseite in Frontfarbe, jedoch Mattlack (ML)
- Glanzgrad (bei 60° gemessen) = 85 – 95 Glanzpunkte

Mattlack (ML):

- Ringsum matt lackiert
- Glanzgrad (bei 60° gemessen) = 20 Glanzpunkte ±5

Feinstruktur (FS):

- Ringsum in Feinstruktur lackiert



Lackrahmenfront „Modern Color“

- Rahmen aus 19 mm, Füllungen aus 12 mm MDF mit lackierfähiger Direktbeschichtung
- Kanten und Fläche gefüllt
- Vorderkanten, Rückseite und Ecken R = 1,5 mm
- Zweikomponenten-Polyurethanlack (PUR 2K)
- Alle RAL-Farbtöne lieferbar (keine Metallic- und Signalfarben)
- Max. Bauteilabmessungen: 2.350 x 1.150 mm (Querfries ab Fronthöhe 1600 mm)

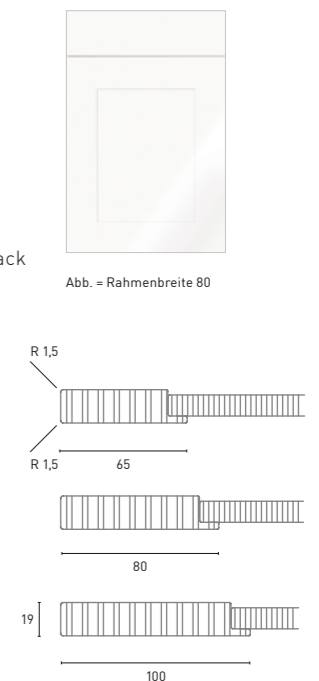

Vorderstück:

- 19 mm MDF, glatt
- Außenprofil wie Türe

Lackierter Korpus

Vorteile eines lackierten Bauteils:

- Echte Null-Fuge, da keine Bekantung!
- Alle RAL-Farbtöne lieferbar (keine Metallic- und Signalfarben)
- In Mattlack (ML) oder Feinstruktur (FS)
- Inkl. aller notwendigen CNC-Bearbeitung der Korpusteile**



** Clamex- und Tenso-Verbindungen bei Korpusverbindungen im Dachschrägenbereich nicht möglich.



Aktuelle Lieferzeiten entnehmen Sie bitte unserer Website!

*Jede Farbgebung variiert nach Hersteller, Produkt und Verarbeiter. Farb- und Oberflächenmuster können nur als Anhaltspunkt dienen. Wird eine völlige Übereinstimmung mit einem vorgegebenen Bauteil gefordert, ist die alleinige Vorgabe einer normierten Farbcodierung nicht ausreichend. Abweichungen sind nicht vermeidbar und berechtigen nicht zu einer Beanstandung.

Bei Bedarf können Muster im Format 400 x 294 mm zu den Oberflächen in den Farbtönen RAL 9010, und 9016 für eine Kostenbeteiligung von netto 29,50,- Euro/Stück bei Reichert angefordert werden.

Ob nur die Fronten oder ein ganzer Korpus – tauchen Sie ein in die Farbvielfalt echten Lacks!

Wir bieten Ihnen eine unbegrenzte Farbpalette nach RAL in den drei Oberflächen Hochglanz, Mattlack und Feinstruktur bei Fronten.

Auch lackierte Korpusteile sind für uns kein Problem! In den Oberflächen Mattlack und Feinstruktur sind Möbelteile bei uns verfügbar.

Unser großes Produktspektrum in Lack lässt Ihre Möbel glänzen!



Lackfronten
supermatt
plus
Anti-Fingerprint*

Ein moderner Küchenraum soll nicht nur schön aussehen, sondern auch pflegeleicht sein. Mattlack überzeugt mit dezenter Optik und verleiht der Küche eine zeitlose Ästhetik.

In unserem Sortiment finden Sie Fronten und Umfeldteile, die mit einem Supermattlack veredelt werden – der Glanzgrad beträgt bei 60° gemessen nur ca. 5 Glanzpunkte (0/+4)!

Dieser PUR-Zweischichtlack-Aufbau in samtiger Haptik mit Anti-Fingerprint wird fugenlos auf Vorderseite und Kanten einer hochverdichteten MDF-Platte aufgebracht.

1003 SML Reinweiß (ca. RAL 9016)	2003 SML Altweiß (ca. RAL 9010)	1043 SML Superweiß (ca. Sik UN.02.85)	1033 SML Signalweiß (ca. RAL 9003)	4003 SML Magnolie (ca. RAL 9001)	4353 SML Sternlinggrau (ca. NCS S2000-N)
4503 SML Sand (ca. NCS S2005-Y20R)	4703 SML Sandbeige (ca. Sik F2.05.75)	1333 SML Seidengrau (ca. RAL 7044)	1403 SML Graphit (ca. Sik ON.00.36)	1703 SML Schwarz (ca. NCS 9000-N)	1883 SML Schwarzgrau (ca. S.8000-N)

* Achtung: Die Farbtöne der Supermattlack-Oberfläche (SML) können innerhalb eines Möbels oder einer Front nicht mit den Hochglanz- (HG), Mattlack- (ML) oder Feinstruktur-Oberflächen (FS) kombiniert werden – hierbei würde es zu Farb- und Strukturabweichungen kommen!

Bei Bedarf können Muster im Format 297 x 210 mm (DIN A4) zu der Oberfläche SML in den Farbtönen „2003 Altweiß“ und „1403 Graphit“ für eine Kostenbeteiligung von netto 25,- Euro/Stück angefordert werden.

Kofferfront



- 19 mm MDF mit lackierfähiger Direktbeschichtung
- Kanten und Fläche gefüllt
- Vorderkanten und Ecken R = 1,8 mm, Rückseite R = 1,5 mm
- Zweikomponenten-Polyurethanlack (PUR 2K)
- Echte Null-Fuge, da keine Bekantung!
- Bauteilabmessungen:
min.: 300 x 60 mm
max.: 2.750 x 1.100 mm

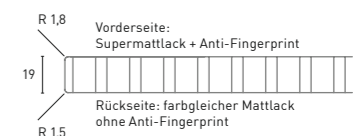

Supermattlack (SML)
plus Anti-Fingerprint*

- Vorderseite und Kanten: Supermattlack (SML) Glanzgrad (bei 60° gemessen) = 5 Glanzpunkte (0/+4) [Auslieferung mit Schutzfolie]
- Rückseite: Mattlack (ML) Glanzgrad (bei 60° gemessen) = 20 Glanzpunkte (±5)
- Weitere Farbtöne auf Anfrage möglich



Aktuelle Lieferzeiten entnehmen Sie bitte unserer Website!



Starkfurnier- fronten Balkeneiche und Asteiche*



Die Einzigartigkeit der Natur zeigt sich im Charme des Widerspiels von Robustheit und fühlbaren Strukturen.

Um dem anhaltenden rustikalen Trend in der Holzart Eiche gerecht zu werden, bieten wir drei Fronten an, die das optische und haptische Erleben der Eiche in neue Dimensionen führt: „Flair Balkeneiche antik“ mit glatter und stark strukturierter Oberfläche sowie „Flair Asteiche rustikal“.



Hier abgebildete Variante: El 125 STR2
Asteiche rustikal stark strukturiert



„Flair“
El 155 STR0
Balkeneiche
antik glatt



„Flair“
El 155 STR2
Balkeneiche antik
stark strukturiert



„Flair“
El 125 STR2
Asteiche rustikal
stark strukturiert

- Material FPY 18 mm, beidseitig furniert
- 1,4 mm Dickfurnier, Brettcharakter mit Ästen (auch teils ausgebrochen) bis zu 40 mm, fest verwachsene Ovaläste bis 60 mm über die Fläche verteilt. Wuchsrisse bis 1,5 cm Breite sind möglich. Astausrisse und Wuchsrisse sind nicht verfüllt.
- Ringsum Radius 1,5 mm, ringsum endlos Furnierkante 1,5 mm
- Furnierfarbstellung El 155 (Altholzeffekt)
- Oberflächenstruktur: beidseitig STR0 (glatt)
- Oberflächen allseitig behandelt mit DD-Lack
- Maximale Bauteilabmessungen: 2.350 x 1.050 mm (L x B)

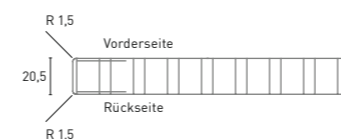

- Material FPY 18 mm, beidseitig furniert
- 1,4 mm Dickfurnier, Brettcharakter mit Ästen (auch teils ausgebrochen) bis zu 40 mm, fest verwachsene Ovaläste bis 60 mm über die Fläche verteilt. Wuchsrisse bis 1,5 cm Breite sind möglich. Astausrisse und Wuchsrisse sind nicht verfüllt.
- Ringsum Radius 1,5 mm, ringsum endlos Furnierkante 1,5 mm
- Furnierfarbstellung El 155 (Altholzeffekt)
- Oberflächenstruktur: Vorderseite: STR2 (stark strukturiert) Rückseite: STR0 (glatt)
- Oberflächen allseitig behandelt mit DD-Lack
- Maximale Bauteilabmessungen: 2.350 x 1.050 mm (L x B)

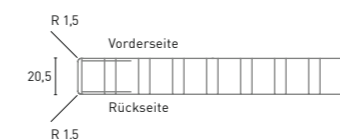

- Material FPY 18 mm, beidseitig furniert
- 1,4 mm Dickfurnier, Brettcharakter mit Ästen bis zu 40 mm, fest verwachsene Ovaläste bis 60 mm über die Fläche verteilt.
- Ringsum Radius 1,5 mm, ringsum endlos Furnierkante 1,5 mm
- Furnierfarbstellung El 125 (natur)
- Oberflächenstruktur: Vorderseite: STR2 (stark strukturiert) Rückseite: STR0 (glatt)
- Oberflächen allseitig behandelt mit DD-Lack
- Maximale Bauteilabmessungen: 2.350 x 1.050 mm (L x B)

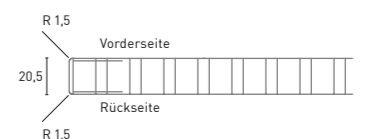

*Keine Furnier-Bildabwicklung möglich

Holz ist ein Naturprodukt und von der Natur geprägt. Farb- und Oberflächenmuster können nur als Anhaltspunkt bezüglich Holzstruktur und Farbton dienen. Abweichungen sind nicht vermeidbar und berechtigen nicht zu einer Beanstandung.

Bei Bedarf können Muster im Format 400 x 294 mm zu den Furnier-Farbstellungen „El155 Balkeneiche“ und „El125 Asteiche“ für eine Kostenbeteiligung von netto 29,50,- Euro/Stück bei Reichert angefordert werden.



Aktuelle Lieferzeiten entnehmen Sie bitte unserer Website!



Alurahmen- fronten

SCHÜCO
DESIGN



Aluminiumrahmenfronten verleihen dem Möbel das besondere Flair. Mit lackierten, satinierten oder hinterleuchteten Gläsern wird jedes Möbel zum wahren Blickfang.

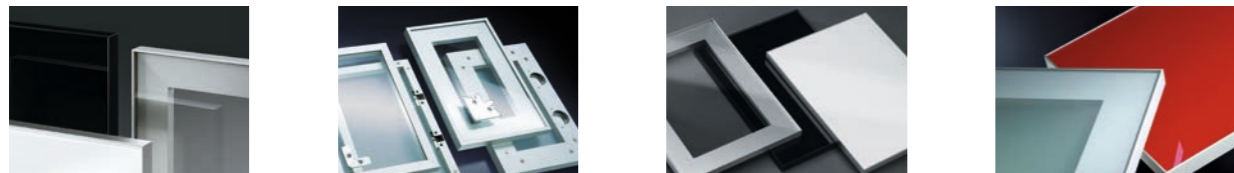

Je nach Einsatz und Profilart können die Aluminium-Glasrahmen als Drehtüren, Klappen, Schubkästen oder Auszüge verplant werden.

Geliefert werden die zusammengebauten Fronten inklusive aller notwendigen Konstruktionsbohrungen, passend zum gewählten Beschlag und Korpus.

Der Rahmen kann je nach Profil in verschiedenen Farbstellungen gewählt werden: aluminiumfarbig, edelstahlfarbig, schwarz.

Max. Ausführungsmaß mit Standard Floatglas: 2.500 x 1.000 mm.
Füllungen in/aus ESG auf Anfrage möglich.



Aktuelle Lieferzeiten entnehmen Sie bitte unserer Website!

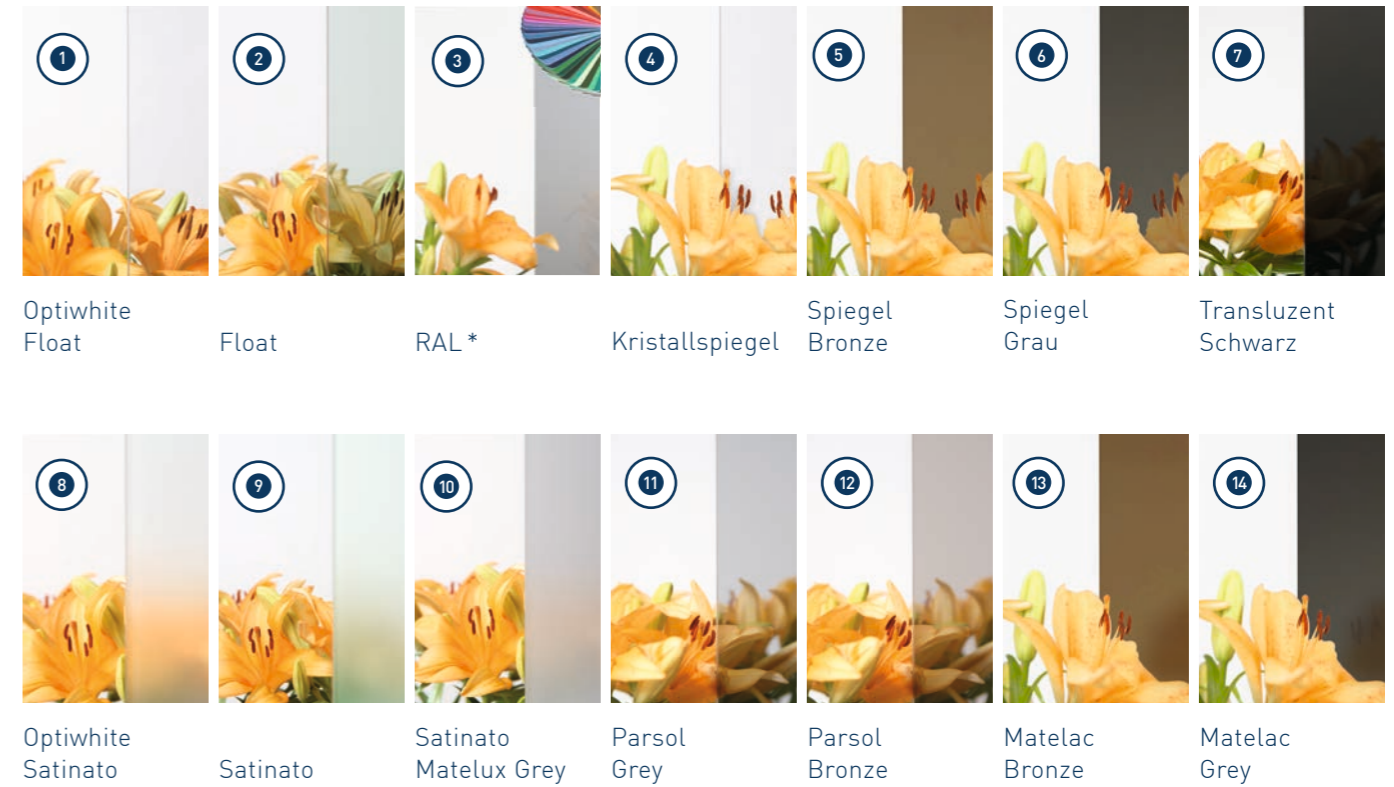

Die Rahmen sind mit folgenden Gläsern* und Ausführungen kombinierbar:

Profil	Maße	Farben	Kombinierbarkeit
R2, 20,6 x 19	901078.19 edelstahlfarben 901078.61 aluminiumfarben 901078.65 schwarz	1 2 3 4 5 6 7 8 9 10 11 12 13 14	
R1, 20,6 x 20	901081.19 edelstahlfarben 901081.61 aluminiumfarben 901081.65 schwarz	1 2 3 4 5 6 7 8 9 10 11 12 13 14	
R1, 20,6 x 45	901070.19 edelstahlfarben** 901070.61 aluminiumfarben	1 2 3 4 5 6 7 8 9 10 11 12 13 14	
R1, 20,6 x 50	923051.61 aluminiumfarben 923051.65 schwarz	1 2 3 4 5 6 7 8 9 10 11 12 13 14	
20,6 x 50	923155.19 edelstahlfarben 923155.61 aluminiumfarben 923155.65 schwarz	1 2 3 4 5 6 7 8 9 10 11 12 13 14	
16 x 50	923128.61 aluminiumfarben	1 2 3 4 5 6 7 8 9 10 11 12 13 14	
20,2 x 50	923125.19 edelstahlfarben 923125.61 aluminiumfarben 923125.65 schwarz	1 2 3 4 5 6 7 8 9 10 11 12 13 14	

* Die Gläser werden im Bereich des Alurahmens rückseitig mit einem Passepartout aus einer nahezu blickdichten Farbfolie im RAL-Ton 7044, 9005 bzw. 9006 belegt.

* Eine nahezu blickdichte Farbfolie wird, in einer großen Auswahl von RAL-Farbtönen, auf der Innenseite eines Optiwhite-Float-Glases aufgebracht.

** Das Profil 901070.19 (edelstahlfarben) ist auf ein Maximalmaß von 2.400 x 1.000 mm begrenzt.



Rollladen- systeme



Rollladensysteme bieten einerseits aufgrund ihres platzsparenden Einbaus einen ergonomischen Vorteil, andererseits durch verschiedene kombinierbare Oberflächen- ausführungen aus Aluminium mit hochwertigem Edelstahl-Finish, Glas, Glasimitat (RAUVISIO Crystal) und Dekoren einen schönen Akzent in jeder Front.



Vertikaler Glasrollladen Vetro-Line in Black



Laufriichtung horizontal,
Führungssystem einschlagend



Laufriichtung horizontal,
Führungssystem aufschlagend



Vertikaler Glasrollladen
Vetro-Line in White

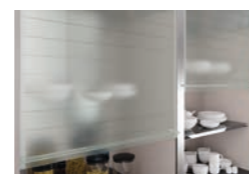

Vertikaler Glasrollladen
Vetro-Line in Satinato

Horizontaler Metallic-Line-
Rollladen in Edelstahl.



Vetro-Line – Küchengestaltung auf höchstem Niveau mit der Faszination Echtglas.

Einbaufertiges Kassettensystem C-Box, Schnecke im Design „Satinato“, „Black“, „White“ und „Smoke“.



Ausstattung

Designlinie	Farbe	Rollladenprofil	Anwendungsgebiete					
			Laufriichtung:	Küche vertikal	Korpusmöbel/Möbel-bau/-designer vertikal	horizontal	Planungsservice vertikal	horizontal
Führungssystem:			Aufschlagend	Aufschlagend	Aufschlagend + einschlagend	Aufschlagend	Aufschlagend + einschlagend	
Vetro-Line White	[Color swatch]	Vetro-Line 50 Echtglas		•	•		• ¹⁾	
				•	•		• ¹⁾	
				•	•		• ¹⁾	
				•	•		• ¹⁾	
Metallic-Line Alu E6EV1	[Color swatch]	Metallic-Line 25 25 RAU-PP		•	•*	•*	•*	•*
				•	•*	•*	•*	•*
Decor-Line Alu 7194	[Color swatch]	E 23 45 RAU-PP			•*	•*	•*	•*
					•*	•*	•*	•*
Color-Line Weiß RAL 9010	[Color swatch]	E 23 45 RAU-PP			•*	•*	•*	•*
					•*	•*	•*	•*

¹⁾ nur in Standardbreiten (600 mm und 900 mm)

Maße

Mögliche/empfohlene maßliche Einsatzbereiche

Rollladensysteme	Laufriichtung vertikal			Laufriichtung horizontal		
	Korpushöhe	Korpusbreite	Korpusinnentiefe	Korpushöhe	Korpusbreite	Korpusinnentiefe
Vetro-Line	650 mm – 1.500 mm	600/900 mm	mind. 296 mm			
Metallic-Line	650 mm – 1.938 mm	388 mm – 587 mm	mind. 330 mm	200 mm – 1.200 mm	600 mm – 1.200 mm	mind. 375 mm
	650 mm – 2.208 mm	588 mm – 1.222 mm	mind. 330 mm			
Decor-Line	650 mm – 1.938 mm	388 mm – 587 mm	mind. 330 mm	200 mm – 1.200 mm	600 mm – 1.200 mm	mind. 375 mm
	650 mm – 2.208 mm	588 mm – 1.222 mm	mind. 330 mm			
Color-Line	650 mm – 1.938 mm	388 mm – 587 mm	mind. 330 mm	200 mm – 1.200 mm	600 mm – 1.200 mm	mind. 375 mm
	650 mm – 2.208 mm	588 mm – 1.222 mm	mind. 330 mm			

* Als Option auch mit Hakenriegelschloss zu erhalten.



Aktuelle Lieferzeiten entnehmen Sie bitte unserer Website!



Korpus:
Verbinder



Beschlagtechnik

Im Bereich der Beschläge arbeiten wir mit unseren Markenpartnern Blum, Hettich und Lamello zusammen. Auf den folgenden Seiten geben wir Ihnen eine Übersicht, welche Komponenten wir in den verschiedenen Anwendungsbereichen einsetzen.

Damit bei der Montage der Möbel eine überschaubare Beschlagsituation gewährleistet werden kann, achten wir schon bei der Konstruktion der Möbel auf eine einheitliche Beschlagauswahl.



Aktuelle Lieferzeiten entnehmen Sie bitte unserer Website!



Exzenter-Beschlag Rastex 15

- Die lösbare Korpusverbindung, auch im Dachschrägenmöbelbereich
- Zur Fixierung und Stabilisierung in Kombination mit Holzdübeln
- Ein Boden wird stirnseitig eingesetzt
- Material Zinkdruckguss

Küche Korpusmöbel Möbelbau Planungsservice **Hettich**



Exzenter-Beschlag VB 35

- Für die zierliche Korpusverbindung in Verbindung mit oder ohne Holzdübel
- Ein Boden kann von oben oder stirnseitig eingesetzt werden.
- Material Zinkdruckguss

Küche Korpusmöbel Möbelbau Planungsservice **Hettich**



Exzenter-Beschlag VB 36

- Für die zierliche Korpusverbindung in Verbindung mit oder ohne Holzdübel
- Ein Boden kann von oben oder stirnseitig eingesetzt werden
- Material Zinkdruckguss

Küche Korpusmöbel Möbelbau Planungsservice **Hettich**



Korpusverbinderschraube Direkta

- In Kombination mit Holzdübeln zur Fixierung
- Perfekt geeignet für die schnelle und sichere Korpusverbindung
- Oberfläche Stahl chromatiert

Küche Korpusmöbel Möbelbau Planungsservice **Hettich**



Korpusverbinderschraube Spax

- In Kombination mit Holzdübeln zur Fixierung
- Perfekt geeignet für die schnelle und kostengünstige Korpusverbindung
- Material/Oberfläche Stahl verzinkt

Küche Korpusmöbel Möbelbau Planungsservice **Hettich**



Clamex P-14/10

- Zerlegbarer Verbindungsbeschlag
- Kleine Bedienöffnung 6 mm für Differenzierung zu Möbelstandards
- Schnelle Montage mithilfe eines Inbusschlüssels

Küche Korpusmöbel Möbelbau Planungsservice **Lamello**

Auch bei Gehrungsverbindungen für den Dachschrägenbereich!



Clamex P-14 Flexus

- Wiederlösbarer Verbinder mit flexiblen Positionierbolzen
- Ermöglicht den Einbau von Werkstücken in einen bereits montierten Korpus
- Schnelle und vielseitige Montage mithilfe eines Inbusschlüssels

Küche Korpusmöbel Möbelbau Planungsservice **Lamello**



Tenso P-14

- Unsichtbarer selbstspannender Verbinder mit sehr hoher Spannkraft
- Schneller Verleimen durch einfaches Zusammenstecken der Werkstücke (ohne Schraubzwingen oder Pressen)
- Schnelle werkzeuglose Montage

Küche Korpusmöbel Möbelbau Planungsservice **Lamello**



Cabineo Korpusverbinder

- Benötigt nur vertikale Bohrungen
- Kann bereits in der Werkstatt eingebracht werden (kaum hervorstehende Teile)
- Schnelle Montage ohne Excenter-Dübel, wieder lösbare Verbindung
- Optional mit Abdeckkappe in 9 Farben, Lieferung inkl. Cabineo Sechskant-Bit

Küche Korpusmöbel Möbelbau Planungsservice **Lamello**



Holzlamelle

- Für die feste Korpusverbindungen von Plattenwerkstoffen zur bauseitigen Verleimung
- Qualitätsprodukt mit Maßhaltigkeit, sauberer Nutklemmung, Formstabilität und Prägung

Küche Korpusmöbel Möbelbau Planungsservice **Lamello**



Buchenholz-Riffeldübel

- Für die feste Korpusverbindung von Plattenwerkstoffen zur bauseitigen Verleimung
- Als Verstärkung und Fixierung in Kombination mit anderen lösbaren Korpusverbindern
- Überwiegend in den horizontalen Bohrlöchern werkseitig mit Weißleim eingeleimt
- Größen: 8 x 30 mm u. 8 x 40 mm

Küche Korpusmöbel Möbelbau Planungsservice **Lamello**



Legalic

- Clickverbinder zum Verleimen von Korpusen ohne Korpuspresse bzw. Schraubzwingen
- Einfache Handhabung bei der Montage
- Bereits ohne Leim erhält die horizontale Verbindung eine Auszugsfestigkeit von 700 N!
- Kostengünstige Alternative zum Holzdübel, exklusiv erhältlich bei Horotec

Küche Korpusmöbel Möbelbau Planungsservice **Lamello**



Korpus: Bodenträger



Bodenträger Sekura 2

- Zapfen ø 5 mm
- Oberfläche Zinkdruckguss vernickelt

Küche Korpusmöbel Möbelbau Planungsservice



Bodenträger Sekura 6

- Zapfen ø 5 mm
- Zusätzlich 1 Zapfen ø 5 für Fachboden
- Oberfläche Zinkdruckguss vernickelt

Küche Korpusmöbel Möbelbau Planungsservice



Bodenträger Sekura 7

- Optional um einen Fachboden als Konstruktionsboden einzusetzen
- Loch ø 5 mm für Direktbefestigungsschraube
- Zusätzlich 1 Zapfen ø 5 für Fachboden
- Oberfläche Zinkdruckguss vernickelt

Küche Korpusmöbel Möbelbau Planungsservice



Glas-Bodenträger

- Kein „Klappern“ des Bodens durch weiche Kunststoff-Auflage
- Stahlstift chromatiert
- Mit Kunststoffkappe transparent
- Wahlweise für 3 mm und 5 mm Lochbohrung

Küche Korpusmöbel Möbelbau Planungsservice



Nutbodenträger

- Die unsichtbare Befestigung für genutete Fachböden
- Zapfendurchmesser 5 mm
- Oberfläche Zink blank
- Belastungsgruppe L 25 (25 kg/m²)

Küche Korpusmöbel Möbelbau Planungsservice



Tablarverbinder Tab 18

- Annähernd unsichtbar in der Frontansicht
- Optimal im Einsatz von offenen Regalen
- Ohne Verriegelung
- Zum Einstecken in 5 mm Lochbohrung

Küche Korpusmöbel Möbelbau Planungsservice



SIMPLY Bodenträger

- Unsichtbarer Bodenträger
- Werkzeuglose Montage
- Schnelle Demontage mithilfe eines Inbusschlüssels

Küche Korpusmöbel Möbelbau Planungsservice



Korpus: Schrank- aufhänger



Schrankaufhänger SAH 5

- Eingeböhrt in der Rückwand
- Mit Hakenaufhängung
- Oberfläche Zinkdruckguss blank

Küche Korpusmöbel Möbelbau Planungsservice



Schrankaufhänger SAH 215/216

- Für den Einsatz hinter der Rückwand
- Mit Schienenaufhängung
- Höhenverstellung ± 8 mm
- Tiefenverstellung: max. 25 mm
- Oberfläche Stahl verzinkt

Küche Korpusmöbel Möbelbau Planungsservice



Schwerlast-Aufhänger

- Für den Einsatz im Korpus
- Zum Einpressen
- Maximalbelastung 120 kg/St.
- Abdeckkappe wahlweise weiß oder nickelfarben

Küche Korpusmöbel Möbelbau Planungsservice



Korpus: Sockelfüße



Sockelverstellfußsystem Korrekt

- Perfekte Lösung für Endlossockel sowie Kombination von Gleiter, Verstellfuß und Sockelblendenbefestigung
- Einfache Höhenverstellung
- Sockelhöhen von 50 – 250 mm möglich

Küche Korpusmöbel Möbelbau Planungsservice



Sockelfußverstellwerkzeug für Sockelfuß Korrekt

- Komfortable Höhenverstellung auch im hinteren Korpusbereich und bei niedrigsten Sockelausführungen
- Ermöglicht eine zeitgleiche Niveauekontrolle per Wasserwaage während der Einstellung
- Länge: 1.000 mm
- Einstellbarkeit bis ca. 300 kg Korpusgesamtgewicht

Küche Korpusmöbel Möbelbau Planungsservice



Design-Möbelfüße

- Eine umfangreiche aktuelle Kollektion von Design-Möbelfüßen steht zur Auswahl

Küche Korpusmöbel Möbelbau Planungsservice



Höhenversteller für Schrankseiten

- Besonders geeignet für Endlosbauweise mit durchgehenden Seiten
- Das Gewicht wird direkt abgefangen, keine Ableitung auf die Unterböden
- Höhenverstellung über Bedienbohrung in der Seite, Bodenabstände 5 – 35 mm

Küche Korpusmöbel Möbelbau Planungsservice



Sonstiges



Rückwandverbinder RV 7 D

- Zum Befestigen von Rückwand vom Inneren eines Korpus
- Befestigung mit Direktbefestigungsschraube
- Höhenverstellbar über Langloch ± 1 mm

Küche Korpusmöbel Möbelbau Planungsservice



Einhängebeschlag MultiClip

- Für Rückwandverkleidungen, Blenden etc.
- Justierbarkeit der Einhänge durch Rastflächen

Küche Korpusmöbel Möbelbau Planungsservice



Keku Verbinder

- Zum Befestigen von Paneelen an Rahmenkonstruktionen
- Geeignet für die Befestigung im Raster 32
- Material: Kunststoff (Polycarbonat)

Küche Korpusmöbel Möbelbau Planungsservice



Fangmagnetschnapper M 64/GP 5

- Haftkraft 5 kg
- Gegenplatte beweglich
- Kunststoff weiß, Stahl verzinkt

Küche Korpusmöbel Möbelbau Planungsservice

Arbeitsplattenverbinder AVB 4

- Montagefreundliche Verspannung mittels Akku-Schrauber über 90° Umlenkgetriebe mit Innensechskant

Küche Korpusmöbel Möbelbau Planungsservice



Fixxit Blendenverbinder

- Nicht sichtbare Verbindung
- Einfache Befestigung durch vorgekörnte Anschraubpunkte am Korpus
- Als aufliegende Variante (inkl. Zusatznut zum einfachen parallelen Anreißen der Wandkontur)

Küche Korpusmöbel Möbelbau Planungsservice



Front: Scharniere



**Topfscharnier
Clip Top Blumotion**

- Die Dämpfung ist im Scharnier integriert
- Dreidimensionale Verstellung
- Kröpfung, Öffnungswinkel und Distanz der Kreuz-Montageplatte auf die Einbausituation abgestimmt

Küche Korpusmöbel Möbelbau Planungsservice
blum



Topfscharnier Clip Top

- Ganzmetallscharnier
- Werkzeuglose Montage durch Inserta Technik
- Dreidimensionale Verstellung über Exzenter
- Kröpfung, Öffnungswinkel und Distanz der Kreuz-Montageplatte auf die Einbausituation abgestimmt

Küche Korpusmöbel Möbelbau Planungsservice
blum



Tür-Öffnungssystem Tip-On

- Grifflose Türen lassen sich mühelos öffnen – leichtes Antippen genügt
- Je nach Planungssituation wird das passende Systeme gewählt und positioniert

Küche Korpusmöbel Möbelbau Planungsservice
blum



Topfscharnier Sensys

- Topfseitige Schnellmontage
- Kröpfung, Öffnungswinkel und Distanz der Kreuz-Montageplatte auf die Einbausituation abgestimmt
- Dreidimensional verstellbar über Exzenter
- auch als Weitwinkelscharnier 165° mit integrierter Dämpfung erhältlich
- Push-to-open

Küche Korpusmöbel Möbelbau Planungsservice
Hettich



Topfscharnier Intermat

- Automatikscharnier mit Aufklipstechnik
- Topfseitige Schnellmontage
- Kröpfung, Öffnungswinkel und Distanz der Kreuz-Montageplatte auf die Einbausituation abgestimmt
- Dreidimensional verstellbar über Exzenter
- Push-to-open

Küche Korpusmöbel Möbelbau Planungsservice
Hettich



Topfscharnier Selekt Pro 2000

- Mit sichtbarer Rolle ø 5,4 mm zum Aufklipsen
- Kein Türeinsprung ab 180° Öffnungswinkel
- Exzenter-Auflagenverstellung - 2 mm
- Exzenter-Höhenverstellung ± 2 mm
- Oberfläche Zinkdruckguss vernickelt

Küche Korpusmöbel Möbelbau Planungsservice
Hettich



Klappenscharnier Markant 11

- Ausrichten der Klappen durch Höhen-, Seiten- und Tiefenverstellbarkeit
- In geöffnetem Zustand ohne Höhenverstellung sind Boden und Klappe innenseitig bündig
- Präzisions-Zinkdruckguss

Küche Korpusmöbel Möbelbau Planungsservice
Hettich

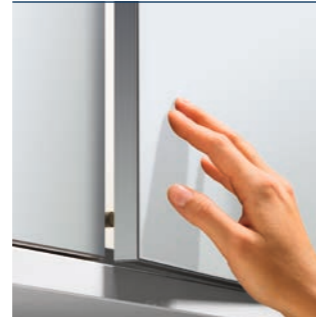

Push-to-open für Türen

- Türöffnungssystem für grifflose Möbeltüren
- Der innovative Türöffnereffekt eröffnet ganz neue Chancen in der Frontgestaltung
- Je nach Planungssituation wird das passende Systeme gewählt und positioniert

Küche Korpusmöbel Möbelbau Planungsservice
Hettich

Front: Griffe und Schlösser



**Griff-Collection
ProDecor**

- Umfangreiche Griffauswahl
- Knopfkollektion neu im Sortiment

Küche Korpusmöbel Möbelbau Planungsservice
Hettich



Möbelschlösser Prestige 2000

- Vielfältige Schlossvarianten mit oder ohne Drehstangen
- Generalhaupt- und gruppenschlüssel-fähig (zwei Gruppen)
- Umfangreiche Kollektion von Drehgriffen wählbar

Küche Korpusmöbel Möbelbau Planungsservice
Hettich



Cabloxx

- Schließsystem zum Schutz von bis zu fünf Auszügen pro Sperrstange
- Kompatibel mit allen Auszugssystemen
- Verhindert das gleichzeitige Öffnen mehrerer Auszüge und mindert somit die Gefahr des Kippens bei freistehenden Möbeln

Küche Korpusmöbel Möbelbau Planungsservice
blum

Front: Klappen- systeme



Hochklapp Aventos HK XS

- Speziell für kleine Hoch- und Oberschränke
- Auch für Korpusse mit geringer lichter Tiefe geeignet
- Symmetrische Kraftspeicher
- Ein- oder beidseitig einsetzbar
- Schließt sanft und leise dank Blumotion

Küche Korpusmöbel Möbelbau Planungsservice
blum



Hochklapp Aventos HK Top

- Frontanbindungen abgestimmt auf Holz- und Alurahmenfronten
- Für Korpushöhen von 205 – 600 mm
- Schließt sanft und leise, dank Blumotion
- Dreidimensionale Verstellung der Front
- Stufenlose Einstellung der Kraftspeicher

Küche Korpusmöbel Möbelbau Planungsservice
blum



Hochschwenk Aventos HS Top

- Frontanbindungen abgestimmt auf Holz- und Alurahmenfronten
- Für Korpushöhen von 350 – 800 mm
- Schließt sanft und leise, dank Blumotion
- Dreidimensionale Verstellung der Front
- Stufenlose Einstellung der Kraftspeicher

Küche Korpusmöbel Möbelbau Planungsservice
blum



Hochfalt Aventos HF Top

- Frontanbindungen abgestimmt auf Holz- und Alurahmenfronten
- Für Korpushöhen von 480 – 1.200 mm
- Schließt sanft und leise, dank Blumotion
- Dreidimensionale Verstellung beider Fronten
- Stufenlose Einstellung der Kraftspeicher

Küche Korpusmöbel Möbelbau Planungsservice
blum



Hochlift Aventos HL Top

- Frontanbindungen abgestimmt auf Holz- und Alurahmenfronten
- Für Korpushöhen von 300 – 580 mm
- Schließt sanft und leise, dank Blumotion
- Dreidimensionale Verstellung der Front
- Stufenlose Einstellung der Kraftspeicher

Küche Korpusmöbel Möbelbau Planungsservice
blum



Klappenbeschlag Lift 90

- Federkraft 80 – 220 N für Klappen bis 4,6 kg Gewicht
- Frontanbindungen abgestimmt auf Holz- und Alurahmenfronten
- Oberfläche Stahl vernickelt

Küche Korpusmöbel Möbelbau Planungsservice
Hettich

Schrank: Innen- ausstattung



Kleiderstange

- Querschnitt oval 15/30 mm
- Ohne Naht
- Stahl verchromt hochglanz
- Befestigung an der Schrankseite alternativ
- Befestigung am Boden

Küche Korpusmöbel Möbelbau Planungsservice



Kleiderlift

- Bewegliche Kleiderstangen in verschiedenen Modellen
- Durch hydraulische Mechanik hebt und senkt sich der Lift
- Bietet neue Möglichkeiten zur Nutzung der oberen Schrankräume

Küche Korpusmöbel Möbelbau Planungsservice



Griffmulden

SCHÜCO
DESIGN

Die Griffmulde gibt es in den Ausführungen „horizontal“ und „vertikal“.
Die horizontale Griffmulde kann unter der Arbeitsplatte und zwischen Fronten positioniert werden, die vertikale Griffmulde wird zwischen den Korpusseiten montiert.

Griffmulde
L-Profil horizontal

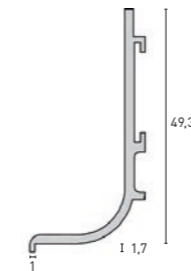

Profil 901014

Griffmulde
C-Profil horizontal

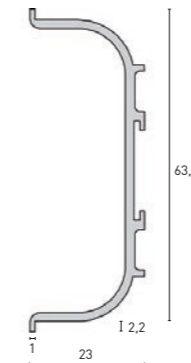

Profil 901013

Griffmulde
L-Profil vertikal

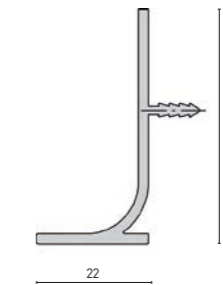

Profil 901009

Griffmulde
C-Profil vertikal

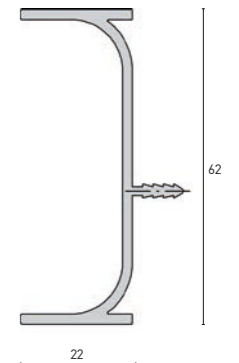

Profil 901010

Oberfläche:

- Silberfarbig eloxiert
- Edelfarbig eloxiert
- Lackierung schwarz RAL 9005
- Lackierung weiß RAL 9010
- Weitere Farben auf Anfrage möglich

Zubehör

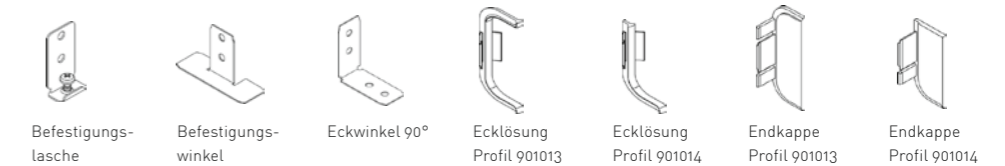

Dekormulde Neu!

Jetzt neu im Möbeldesigner – Griffmulden in passender Dekorspanplatte sorgen für noch mehr Individualität und Wohnlichkeit.

Horizontale Dekormulde

Die horizontale Griffmulde besteht aus einer waagerechten Traverse und einem Aluprofil mit Harpunensteg zum Aufstecken.

L-Mulde horizontal
Dekorspanplatte im Oberboden
und in der Traverse

Die Griffmuldenleiste in Dekorspanplatte 60 mm hoch, ringsum 0,8er Sicherheitskante, Aluprofil in E6/V1 mit Harpunensteg

C-Mulde horizontal
Dekorspanplatte im Zonenteiler

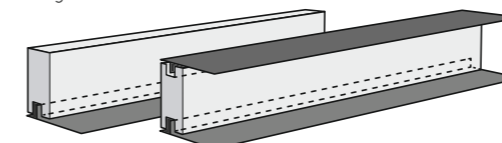

Vertikale Dekormulde

Die vertikale Griffmulde besteht aus einer senkrechten Traverse, die mit den Korpusseiten verdübelt wird.

Befestigung der Mulden mit Eckwinkel

Achtung:
Es gibt keine Endkappen!

Innenecken: Profile werden auf Gehrung geschnitten, Dekorspanplatte ist länger zum bauseitigen Gehrungsschnitt. Außenecke mit Rücklauf ist nicht möglich.

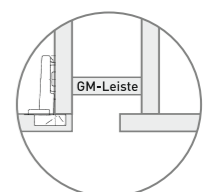
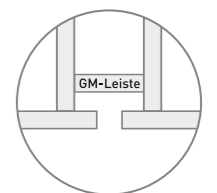

Verdeckt liegende Griffmulden sind die Antwort auf die Ansprüche an klare Linienführung innerhalb der modernen Möbelgestaltung. Griffmulden verleihen der Möbelfront eine funktionale und optisch hochwertige Wirkung. Dabei überzeugt die Technik durch uneingeschränkte ergonomische Funktion.



Aktuelle Lieferzeiten entnehmen Sie bitte unserer Website!



Schubkästen

Moderne Schubkästen sind „Türöffner“ beim Kunden. Wir haben ein Schubkastenprogramm geschaffen, das es in dieser Form bisher nicht gab.

Ob Stahl-, Massivholz- oder Dekorausführung: Alle Schubkästen werden immer auf Maß gefertigt und vollständig montiert geliefert – inklusive ausgewähltem Zubehör.

Stahlschubkästen



Massivholzschubkästen



Dekorschubkästen



Aktuelle Lieferzeiten entnehmen Sie bitte unserer Website!

Die Innenorganisation wie abgebildet ist nicht im Horatec-Lieferprogramm enthalten.



Stahlschubkästen:

Blum
Tandembox
Antaro



Seit vielen Jahren begeistert das Boxsystem „Tandembox“ Möbelnutzer und Verarbeiter mit bewährter Technik.

Die Programmlinie „Tandembox Antaro“ steht für klare Formen und ermöglicht viele Gestaltungsmöglichkeiten – puristisches Möbeldesign kann so über den Auszug bis hin zur Zarge konsequent fortgesetzt werden.

Alle Stahlzargen-Schubkästen werden zusammengebaut und jeweils einzeln verpackt geliefert!



Aktuelle Lieferzeiten entnehmen Sie bitte unserer Website!





Zargenfarben



Seidenweiß



Weißaluminium (RAL 9006)

Schubkastenhöhen		Zargenaufsätze	Nennlängen	
FSK	ISK	• Ohne Zargenaufsatz	• 270 mm	• 450 mm
• N (82 mm)*	• M (106 mm)	• Reling	• 300 mm	• 500 mm
• M (98 mm)	• K (136 mm)		• 350 mm	• 550 mm
• K (130 mm)	• C (196 mm)		• 400 mm	• 600 mm
• C (196 mm)	• D (228 mm)			• 650 mm
• D (228 mm)				
				
				

Schubkastenbreiten		Führungsvarianten, Belastbarkeit		Schubkastenarten
FSK (lichte Korpusbreite):	ISK (lichte Korpusbreite):	Tandembox Vollauszug mit Blumotion:	Tandembox Vollauszug mit Tip-On Blumotion:	• Frontschubkasten
• Bei Blumotion: 150 – 1.168 mm	• Bei Blumotion: 170 – 1.168 mm	• 30 65 kg	• 30 65 kg	• Frontauszug
• Bei Tip-On Blumotion: 283 – 1.168 mm	• Bei Tip-On Blumotion: 283 – 1.168 mm			• Innenschubkasten
				• Innenauszug
				
				
				
				

* Nur in eingeschränkter Nennlänge verfügbar.



Stahlschubkästen:

Blum
Merivobox



Noch nie war es so einfach, Vielfalt anzubieten. Eine echte Plattform macht's möglich: Schubkästen und Auszüge für alle Ansprüche!

Erleben Sie optimierte Funktionalität – bei gleichzeitig anspruchsvoller Ästhetik. Kurz gesagt: Mit der Merivobox verwirklichen Sie Ihre Ideen und die Ihrer Kunden. Seien Sie bereit für die Anforderungen von morgen.

Alle Stahlzargen-Schubkästen werden zusammengebaut und jeweils einzeln verpackt geliefert!



Aktuelle Lieferzeiten entnehmen Sie bitte unserer Website!

Zargenfarben

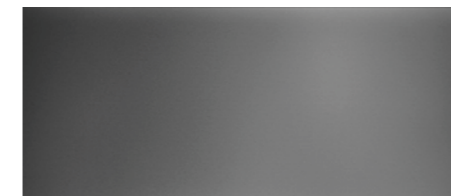

Oriongrau matt

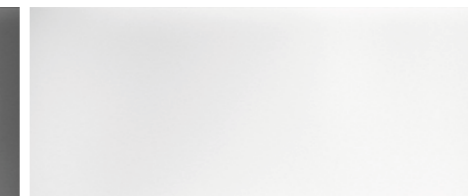

Seidenweiß matt



Indiumgrau matt

Schubkastenhöhen

- | | |
|--------------|--------------|
| FSK | ISK |
| • N (86 mm)* | • M (106 mm) |
| • M (108 mm) | • K (144 mm) |
| • K (146 mm) | • E (207 mm) |
| • E (209 mm) | |



Zargenaufsätze seitlich

- Reling
- Boxcap
- Boxcover



Zargenaufsätze vorne bei ISK

- Reling
- Klarglas Einschubelement niedrig
- Klarglas Einschubelement hoch



Nennlängen

- | | |
|----------|----------|
| • 270 mm | • 450 mm |
| • 300 mm | • 500 mm |
| • 350 mm | • 550 mm |
| • 400 mm | • 600 mm |



Schubkastenbreiten

- | | |
|--|--|
| FSK
(lichte Korpusbreite): | ISK
(lichte Korpusbreite): |
| • Bei Blumotion: 111 – 1.168 mm | • Bei Blumotion: 186 – 1.168 mm |
| • Bei Tip-On Blumotion: 290 – 1.168 mm | • Bei Tip-On Blumotion: 290 – 1.168 mm |



Führungsvarianten, Belastbarkeit

- | | |
|---|---|
| Merivobox
Vollauszug
mit Blumotion: | Merivobox
Vollauszug
mit Tip-On
Blumotion: |
| • 40 70 kg | • 40 70 kg |



Schubkastenarten

- Frontschubkasten
- Frontauszug
- Innenschubkasten
- Innenauszug



* Nur in eingeschränkter Nennlänge verfügbar.



Stahlschubkästen:

Blum
Legrabox pure
Legrabox free



Gibt es ein Ideal für den perfekten Schubkasten? Befreit von allem Bekannten, nur der Ideallinie folgend und dennoch in der Funktion so fortschrittlich wie nie zuvor.

Minimalistisch. Geradlinig. Schlicht. Schlank. Und ungemein elegant. Die Legrabox: Eleganz in Bewegung.

Als Designvariante „pure“ – und für noch mehr Individualität die Variante „free“!

Alle Stahlzargen-Schubkästen werden zusammengebaut und jeweils einzeln verpackt geliefert!



Aktuelle Lieferzeiten entnehmen Sie bitte unserer Website!

Zargenfarben

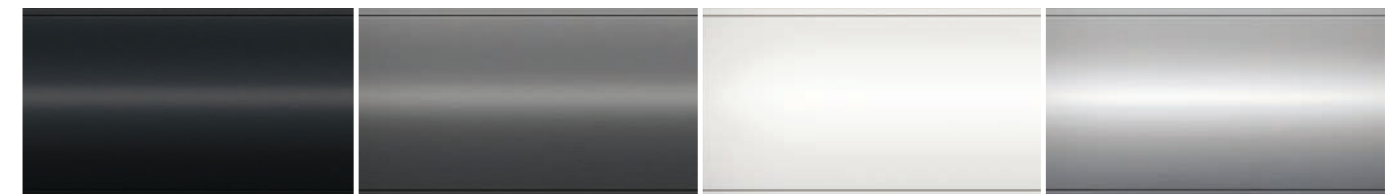

Carbonschwarz matt

Oriongrau matt

Seidenweiß matt

Edelstahl Anti-Fingerprint

Schubkastenhöhen

Zargenaufsätze seitlich (Legrabox free)

Nennlängen

- | | |
|----------------|----------------|
| FSK | ISK |
| • N (80 mm)* | • M (104 mm) |
| • M (106 mm) | • K (142 mm) |
| • K (144 mm) | • C (191 mm)** |
| • C (193 mm)** | |
| • F (257 mm) | |

- Klarglas
- ohne (zur bauseitig individuellen Bestückung)



- | | |
|----------|----------|
| • 270 mm | • 450 mm |
| • 300 mm | • 500 mm |
| • 350 mm | • 550 mm |
| • 400 mm | • 600 mm |
| | • 650 mm |

Zargenaufsätze vorne bei ISK

- Reling
- Klarglas Einschubelement niedrig
- Klarglas Einschubelement hoch



* Nur in eingeschränkter Nennlänge verfügbar.
** Auch in Legrabox free.

Schubkastenbreiten

Führungsvarianten, Belastbarkeit

Schubkastenarten

- | | |
|--|---|
| FSK
(lichte Korpusbreite): | ISK
(lichte Korpusbreite): |
| • Bei Blumotion:
150 – 1.168 mm | • Bei Blumotion
187 – 1.168 mm |
| • Bei Tip-On
Blumotion:
294 – 1.168 mm | • Bei Tip-On
Blumotion
294 – 1.168 mm |

- Legrabox
Vollauszug
mit Blumotion:



- Legrabox Voll-
auszug mit
Tip-On Blumotion:

- 40 | 70 kg

- Legrabox
Vollauszug
mit Tip-On:



- Frontschubkasten
- Frontauszug
- Innenschubkasten
- Innenauszug





Stahlschubkästen:

Hettich
ArciTech

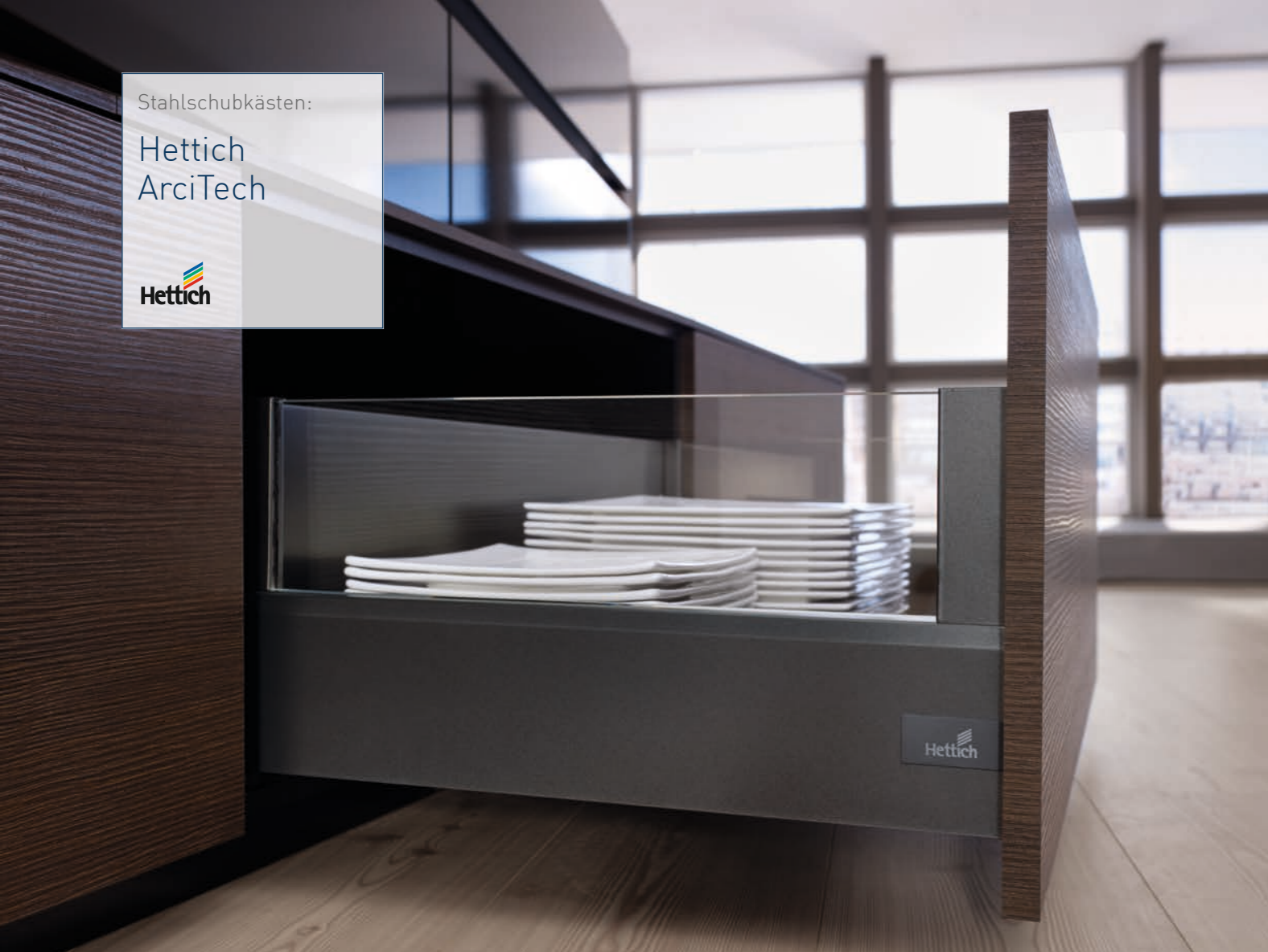

ArciTech bietet Ihnen ein großartiges Spektrum an Differenzierungspotenzial, mit dem Sie schnell und flexibel reagieren können. Der exzellente Laufkomfort der Actro Führung wird den Funken zwischen Ihrem Möbel und Ihrem Kunden überspringen lassen – und die Laufeigenschaften bleiben immer einzigartig komfortabel.

Alle Stahlzargen-Schubkästen werden zusammengebaut und jeweils einzeln verpackt geliefert!



Aktuelle Lieferzeiten entnehmen Sie bitte unserer Website!

Zargenfarben



Silber



Weiß



Anthrazit

Schubkastenhöhen		Zargenaufsätze	Nennlängen	
FSK	ISK	<ul style="list-style-type: none"> • Ohne Zargenaufsatz • Reling/Doppelreling • DesignSide Floatglas klar • TopSide (NL 450 mm – 650 mm) 	<ul style="list-style-type: none"> • 270 mm • 300 mm • 350 mm • 400 mm 	<ul style="list-style-type: none"> • 450 mm • 500 mm • 550 mm • 650 mm
<ul style="list-style-type: none"> • 78 mm* • 94 mm • 126 mm • 186 mm • 218 mm • 250 mm • 282 mm 	<ul style="list-style-type: none"> • 94 mm • 126 mm • 186 mm • 218 mm 			

* Nur in eingeschränkter Nennlänge verfügbar.

Schubkastenbreiten	Führungsvarianten, Belastbarkeit	Schubkastenarten
FSK und ISK (lichte Korpusbreite): <ul style="list-style-type: none"> • Bei Silent System: 162 – 1.342 mm • Bei Push to open Silent: 235 – 1.342 mm (Übermaß auf Anfrage)	Actro Vollauszug mit Silent System: <ul style="list-style-type: none"> • 10 40 70 kg Optional Push to open Silent: <ul style="list-style-type: none"> • 10 40 70 kg 	<ul style="list-style-type: none"> • Frontschubkasten • Frontauszug • Innenschubkasten • Innenauszug



Stahlschubkästen:
Hettich
AvanTech YOU
AvanTech Inlay



Das Schubkastensystem AvanTech YOU punktet durch Designvielfalt und Gestaltungsfreiheit, durch unsichtbare Technik und beste Leistung sowie durch ein effizientes, am Kunden ausgerichtetes Produktkonzept.

AvanTech YOU stellt Sie in den Fokus und passt zu Ihren Bedürfnissen. Noch mehr Individualität bietet der klare „Inlay“ Zargenaufsatz.

Alle Stahlzargen-Schubkästen werden zusammengebaut und jeweils einzeln verpackt geliefert!

Aktuelle Lieferzeiten entnehmen Sie bitte unserer Website!

Zargenfarben



Silber

Weiß

Anthrazit

Schubkastenhöhen		Zargenaufsätze seitlich (AvanTech Inlay)	Nennlängen	
FSK	ISK	<ul style="list-style-type: none"> • Klarglas • Ohne 	<ul style="list-style-type: none"> • 270 mm • 300 mm • 350 mm • 400 mm 	<ul style="list-style-type: none"> • 450 mm • 500 mm • 550 mm • 600 mm • 650 mm
<ul style="list-style-type: none"> • 101 mm • 139 mm • 187 mm* • 251 mm 	<ul style="list-style-type: none"> • 101 mm • 139 mm • 187 mm* 	<p>Zargenaufsätze vorne bei ISK</p> <ul style="list-style-type: none"> • Innenfrontprofil • Klarglas Einschubelement niedrig • Klarglas Einschubelement hoch 		

Schubkastenbreiten	Führungsvarianten, Belastbarkeit		Schubkastenarten
FSK und ISK (lichte Korpusbreite): <ul style="list-style-type: none"> • Bei Silent System: 168 – 1.162 mm • Bei Push to open Silent: 284 – 1.162 mm (Übermaß auf Anfrage)	Actro Vollauszug mit Silent System: <ul style="list-style-type: none"> • 10 40 70 kg 	Optional Push to open Silent: <ul style="list-style-type: none"> • 10 40 70 kg 	<ul style="list-style-type: none"> • Frontschubkasten • Frontauszug • Innenschubkasten • Innenauszug

* Auch in AvanTech Inlay



Massivholzschubkästen

Frontschubkasten massiv, vierseitig vorbereitet für Schubkastendoppel

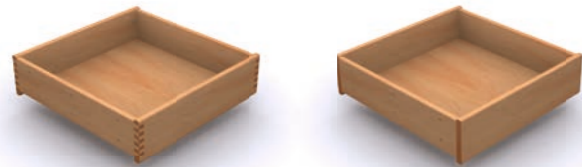

Gezinkt

Gedübelt

- aufschlagend
- einschlagend

- aufschlagend
- einschlagend

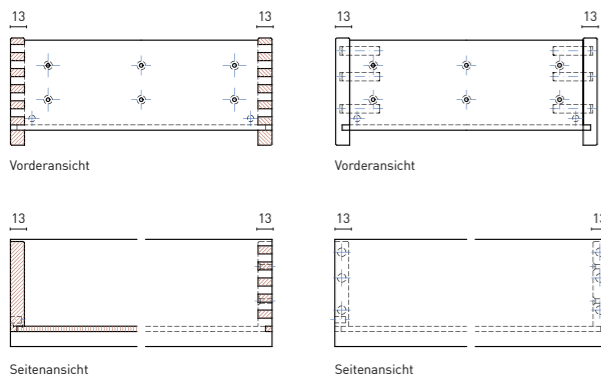

Holzarten

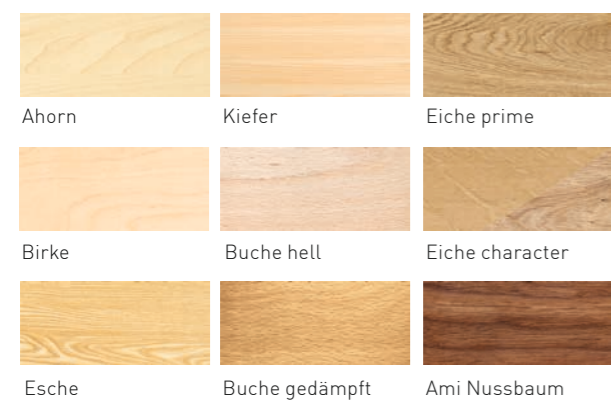

Holzoberflächen



- 1 Natur lackiert
- 2 Geölt und gewachst
- 3 Geschliffen roh
- 4 Natureffekt lackiert
- 5 Weißlich geölt¹¹

Innenschubkasten massiv, vierseitig vorbereitet für Schubkastendoppel

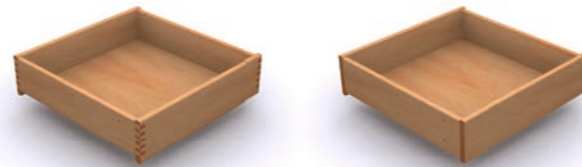

Gezinkt

Gedübelt

- aufschlagend
- einschlagend

- aufschlagend
- einschlagend

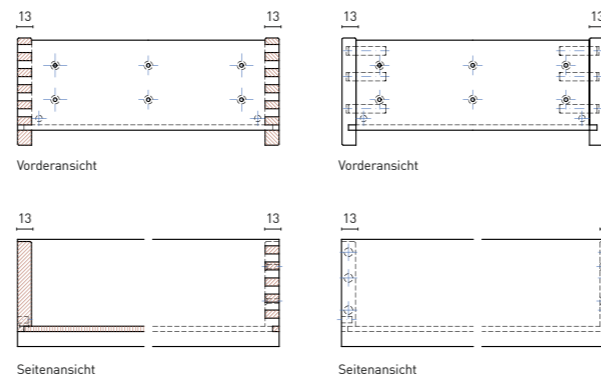

Führungsvarianten

- Blum**
 - Blum Tandem und Blum Movento Vollauszug mit integrierter Dämpfung „Blumotion“ oder mit Öffnungssystem „Tip-On“
 - Blum Movento auch mit „Tip On Blumotion“²¹
- Hettich**
 - Quadro V6 Silent System und Push to open Gewichtsklasse: 30 kg, Nennlängen: 250 – 600 mm
 - Actro 5D Silent System u. Push to open Silent Gewichtsklassen: 10 | 40 | 70 kg, Nennlängen: 250 – 750 mm

Alle Schubkästen sind maßvariabel lieferbar:

- Breite³¹: millimetergenau von 154 mm/186 mm (Blum/Hettich) bis 1.400 mm
- Höhe⁴¹: in einem Raster von 55 mm – 400 mm
- Tiefe: abgestimmt auf die möglichen Schubkastenführungsängen



Innenschubkasten massiv, vierseitig mit sichtbarem Vorderstück unten überstehend



Gezinkt

Gedübelt

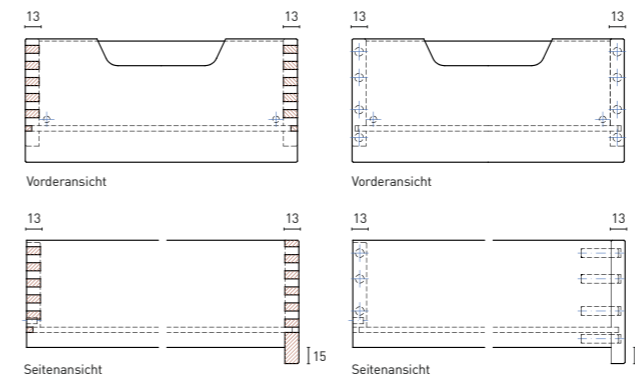

Griffausfräsungen am Vorderstück

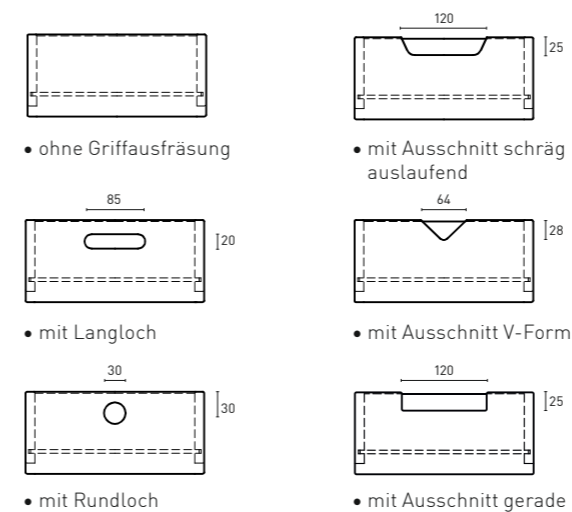

¹¹ Für Eiche prime und Eiche character möglich
²¹ „Tip On Blumotion“ erst ab einer Nennlänge von 270 mm möglich.
³¹ Minimale Breiten der gewählten Auszugsführung beachten!
⁴¹ Die angegebenen Rasterhöhen beziehen sich jeweils auf die Höhe der Schubkastenseiten.

Für bauseits gefertigte Schubkastendoppel können genauere Zeichnungen für die Blendenbefestigungspunkte angefordert werden.

Englischer Zug massiv, vierseitig Vorderstück unten überstehend

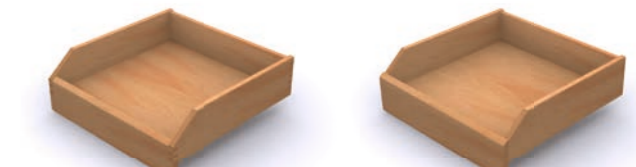

Gezinkt

Gedübelt

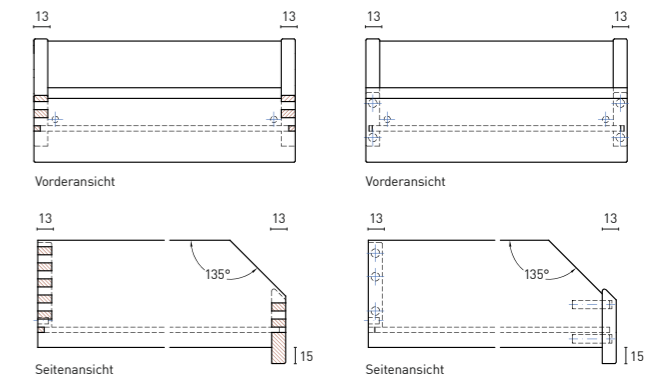

Schubkastenböden und Eckverbindungen

- 5 mm Furnierplatte bis zu einer Breite von 600 mm oder bis zu einer Tiefe von 550 mm oder bis zu einer Höhe von 220 mm
- 8 mm Furnierplatte ab einer Breite von 600 mm oder ab einer Tiefe von 550 mm oder ab einer Höhe von 220 mm
- Gezinkt verleimt mit vormontierten Schubkastenführungskupplungen
- Gedübelt verleimt mit vormontierten Schubkastenführungskupplungen



Aktuelle Lieferzeiten entnehmen Sie bitte unserer Website!



Dekor- schubkästen

Frontschubkasten Dekor, vierseitig vorbereitet für Schubkastendoppel

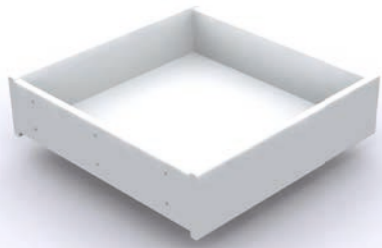

Gedübelt

- aufschlagend
- einschlagend

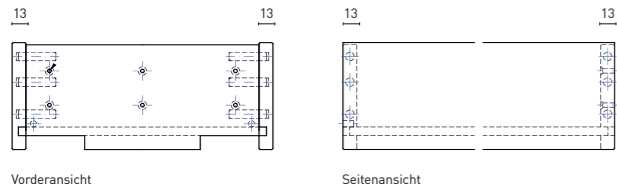

Innenschubkasten Dekor, vierseitig vorbereitet für Schubkastendoppel

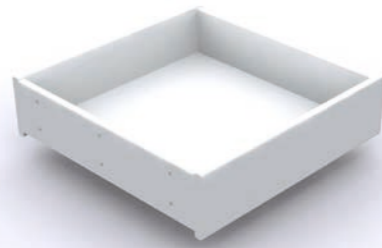

Gedübelt

- aufschlagend
- einschlagend



Innenschubkasten Dekor, vierseitig mit sichtbarem Vorderstück unten überstehend

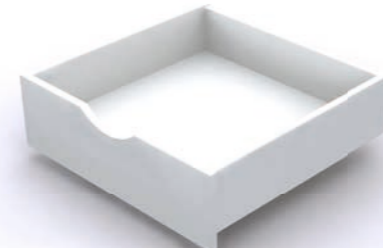

Gedübelt

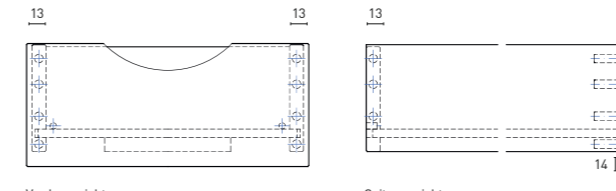

Englischer Zug Dekor, vierseitig Vorderstück unten überstehend

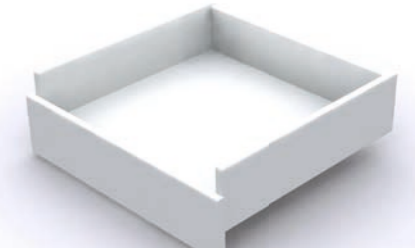

Gedübelt

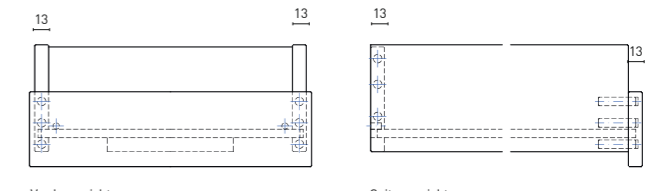

Dekore

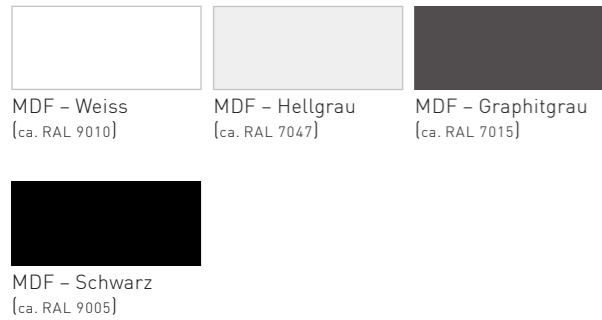

Führungsvarianten

- blum**
 - Blum Tandem und Blum Movento Vollauszug mit integrierter Dämpfung „Blumotion“ oder mit Öffnungssystem „Tip-On“
 - Blum Movento auch mit „Tip On Blumotion“¹⁾ Gewichtsklassen, Nennlängen:
 - Blum Tandem: 30 kg, 250 – 600 mm
 - Blum Movento: 40 | 60 | 70 kg, 250 – 750 mm
- Hettich**
 - Quadro V6 Silent System und Push to open Gewichtsklasse: 30 kg, Nennlängen: 250 – 600 mm
 - Actro 5D Silent System u. Push to open Silent Gewichtsklassen: 10 | 40 | 70 kg, Nennlängen: 250 – 750 mm

Alle Schubkästen sind maßvariabel lieferbar:

- Breite²⁾: millimetergenau von 154 mm/186 mm (Blum/Hettich) bis 1.400 mm
- Höhe³⁾: in einem Raster von 70 mm – 280 mm
- Tiefe: abgestimmt auf die möglichen Schubkastenführungsängen



Griffausfräsungen am Vorderstück



- ohne Griffausfräsung
- mit Ausschnitt rund

Schubkastenböden und Eckverbindungen

- Generell eine dekorgleiche 8 mm Dekorspanplatte
- Gedübelt verleimt mit vormontierten Schubkastenführungskupplungen

Musterkoffer Massivholz- und Dekorschubkästen

- 2 × Massivholzkästen
- 1 × Dekorkasten
- 9 × Massivholz-Musterbrettchen
- 3 × Dekor-Musterbrettchen



Aktuelle Lieferzeiten entnehmen Sie bitte unserer Website!

¹⁾ „Tip On Blumotion“ erst ab einer Nennlänge von 270 mm möglich.

²⁾ Minimale Breiten der gewählten Auszugsführung beachten!

³⁾ Die angegebenen Rasterhöhen beziehen sich jeweils auf die Höhe der Schubkastenseiten.

Für bauseits gefertigte Schubkastendoppel können genauere Zeichnungen für die Blendenbefestigungspunkte angefordert werden.



Schiebetürsysteme

Schieben und Falten

Ergonomisch gestalten mit Schiebetüren: so lässt sich moderne, großzügige Raumarchitektur im Möbel fortführen.

Großflächige Türen ermöglichen eine puristische Raumgestaltung. Geöffnete Schiebetüren werden an engen Durchgängen nie zum Hindernis und an Oberschränken besteht keine Gefahr, sich durch offen stehende Türen zu verletzen.

Falttören stehen ihren großen Geschwistern in Bezug auf Ergonomie in nichts nach: Elegant klappen die Türen beiseite und schaffen Platz zum Räumen und Ordnen.



Aktuelle Lieferzeiten
entnehmen Sie bitte
unserer Website!



TopLine XL



Für besonders große Türen mit bis zu 100 kg Gewicht.



Formate und Gewichte

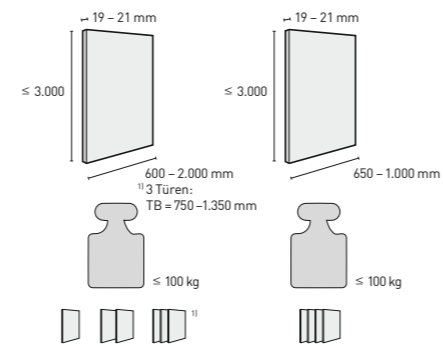

Technische Daten

- 2-bahniges, oben laufendes Schiebetürsystem
- Vorliegende Türposition
- Türgewicht bis 100 kg
- Türhöhe bis 3.000 mm
- Türbreite 600 – 2.000 mm
- Türstärken 19 – 21 mm
- Höhenverstellung ± 3 mm
- Türhöhe, Türversatz und Türauflage einstellbar
- Silent System in Schließ- und Öffnungsrichtung
- Schnellmontage der Führungs- und Dämpfungssysteme

Türflügel und -position



Dämpfung Silent System

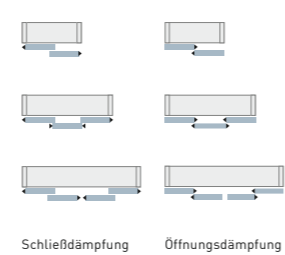

SysLine S



Oben laufendes Schiebetürsystem für Schränke mit 1 oder 2 Türen.



Formate und Gewichte

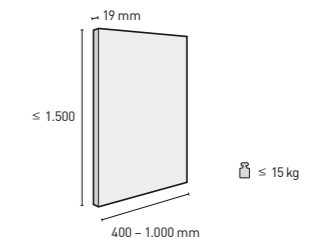

Technische Daten

- Einliegende Türposition
- 1- oder 2-bahniges, oben laufendes Schiebetürsystem
- Ab 16 mm Oberbodendicke
- Türgewicht bis 15 kg
- Türhöhe bis 1.500 mm
- Türbreite 400 – 1.000 mm
- Türstärke 19 mm
- Optional Silent System in Schließ- und Öffnungsrichtung
- Werkzeuglose Höhenverstellung $\pm 1,5$ mm, werkzeuglose Schnellmontage der Front
- Kombinierbar mit versch. Führungssystemen oder Führungssystem STB 11, 35

Türflügel und -position

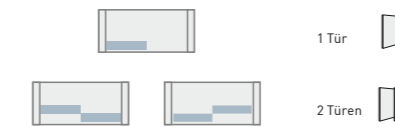

Dämpfung Silent System

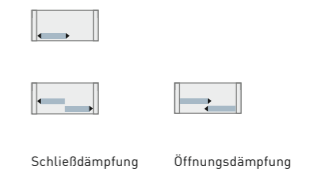

TopLine L



System mit vielfältigen Anwendungs- und Komfortmöglichkeiten.



Formate und Gewichte

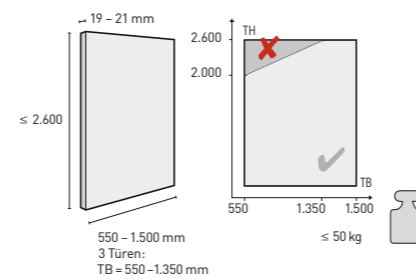

Technische Daten

- 2-bahniges, oben laufendes Schiebetürsystem
- Türgewicht bis 50 kg
- Türhöhe bis 2.600 mm
- Türbreite 550 – 1.500 mm
- Türstärken 19 – 21 mm
- Höhenverstellung ± 2 mm
- Türöffnungsvariante: versetzt bei Verwendung vorstehender Griffe
- Schnellmontage der Führungsteile
- Silent System in Schließ-, Öffnungs- und Kollisionsrichtung

Türflügel und -position

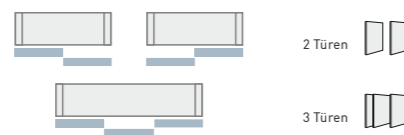

Dämpfung Silent System

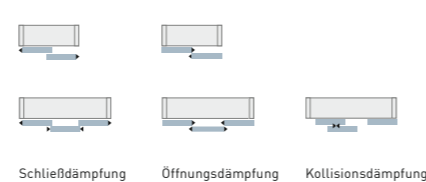

SlideLine M



Unten laufendes Schiebetürsystem mit einer Laufbahn.



Formate und Gewichte

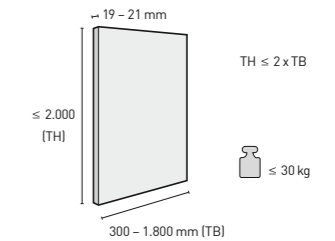

Technische Daten

- Einbahniges, untenlaufendes Schiebetürsystem
- Vorliegende Türposition
- Türgewicht bis 30 kg
- Türhöhe bis 2.000 mm
- Türbreite von 300 – 1.800 mm
- Türstärken 19 – 21 mm
- Höhenverstellung ± 2 mm
- Dämpfung Silent System in Schließ-, Öffnungs- und Kollisionsrichtung
- Werkzeuglose Schnellmontage der Front
- Getestet nach EN 15706, Level 1 bzw. 3

Türflügel und -position



Dämpfung Silent System

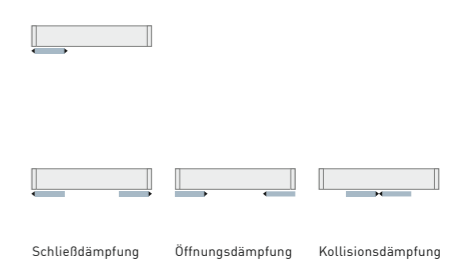

SlideLine 55 Plus



Unten laufendes Schiebetürsystem mit zwei Laufbahnen und Dämpfungssystem Silent System.



Formate und Gewichte

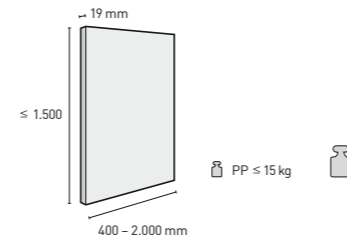

Technische Daten

- 2-bahniges, unten laufendes Schiebetürsystem
- Einliegende, vorliegende Türposition
- Türgewicht bis 15 kg bei Kunststoffprofilen
- Türgewicht bis 30 kg bei Aluminiumprofilen
- Türhöhe bis 1.500 mm
- Türbreite 400 - 2.000 mm
- Türstärke 19 mm
- Höhenverstellung ± 1,5 mm, Werkzeug
- Getestet nach EN 15706, Level 3

Türflügel und -position



Dämpfung Silent System

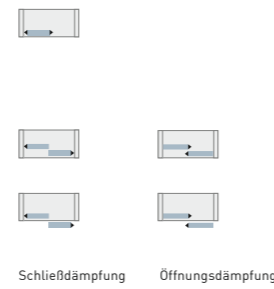

Konstruktionshinweise

Die **Türauflage** beschreibt die Türüberdeckung an der Korpusseite, der **Türeinsprung** misst den Versatz der geöffneten Tür zur Mittelseite und der **Türversatz** stellt sicher, dass die vordere Tür nicht gegen den Griff an der hinteren Tür schlägt.

Die **Türüberdeckung** (Überlappung) beschreibt die Fläche der hinteren Tür, die dauerhaft durch die vordere Tür verdeckt ist.

Die Überdeckung sollte ca. doppelt so groß sein wie die Fuge zwischen vorderer und hinterer Tür, damit der Blick in den Schrank durch diese vermieden wird.

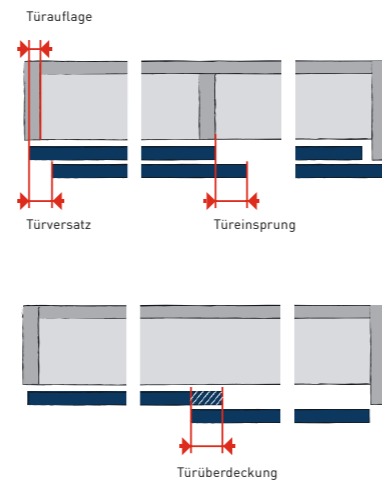

Die Türüberdeckung als Einflussgröße auf den Türeinsprung: eine kleinere Türüberdeckung vergrößert bei gleicher Türbreite den Türeinsprung.

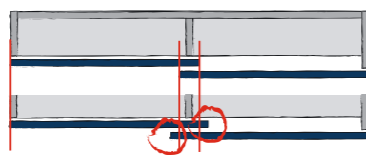

Eine größere Türüberdeckung aufgrund einer größeren Tür vergrößert den Türeinsprung.

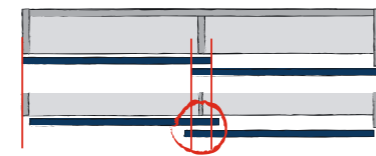

Die Mittelseite als Einflussgröße auf den Türeinsprung: eine dünnere Mittelseite vergrößert bei gleicher Türbreite den Türeinsprung.

Faltdürsysteme





WingLine 220

Seitlich angebundenes Falлтүrsystem mit Führungsprofil oben/unten mit unsichtbar montierten Beschlägen/Führungen.



Formate und Gewichte

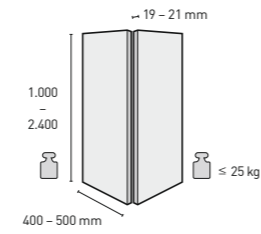

Türflügel und -position



Technische Daten

- Für 1 Falлтүr mit 2 Flügeln
- Vorliegende Türposition
- Einsetzbar mit gedämpftem Scharnier Sensys
- Türflügelgewicht bis 25 kg

- Türhöhe bis 2.400 mm
- Türflügelbreite 400 - 500 mm
- Höhenverstellung ± 5 mm
- Getestet mit 40.000 Zyklen

WingLine 230

Seitlich angebundenes Falлтүrsystem mit Führungsprofil oben für großformatige Türen.



Formate und Gewichte

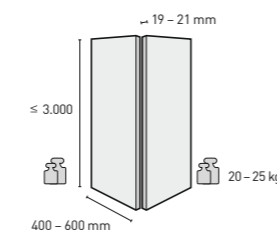

Türflügel und -position



Technische Daten

- Für 1 Falлтүr mit 2 Flügeln
- Vorliegende Türposition
- Einsetzbar mit gedämpftem Scharnier Sensys

- Türflügelgewicht 20 bis 25 kg
- Türhöhe bis 3.000 mm
- Türflügelbreite bis 600 mm
- Getestet mit 40.000 Zyklen

WingLine L

Seitlich angebundenes Falлтүrsystem mit Führungsprofil oben/unten.



Formate und Gewichte

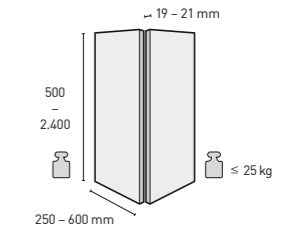

Türflügel und -position



Technische Daten

- Für 1 Falлтүr mit 2 Flügeln
- Vorliegende Türposition
- Für Holztüren
- Push / Pull to move

- Einsetzbar mit gedämpftem Scharnier Sensys
- Türflügelgewicht bis 25 kg
- Türflügelhöhe bis 2.400 mm
- Türflügelbreite bis 600 mm
- Getestet mit 40.000 Zyklen

WingLine L mit Push to move und Pull to move silent

„Push to move“ und „Pull to move silent“ sind zwei neuartige und einzigartige Öffnungsmechanismen für Falлтүrsysteme.

Durch leichten Zug am Griff oder sanften Druck auf die (grifflose) Front öffnet sich die Tür komplett selbständig und fährt gedämpft in die Offenposition. Ein faszinierender Effekt, der zudem rein mechanisch funktioniert!

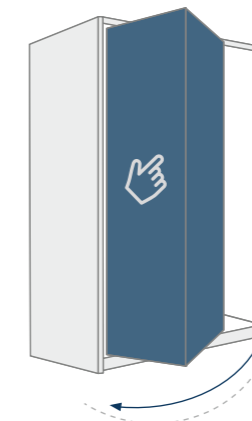

Push to move

Durch leichten Druck auf die Front öffnet die Tür selbständig und wird manuell wieder in die geschlossene Position geführt.

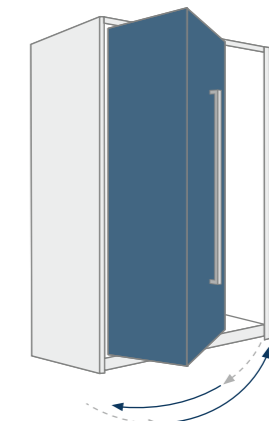

Pull to move silent

Durch leichten Zug am Griff öffnet die Tür selbständig ab 35° Öffnungswinkel und fährt gedämpft zurück in die geschlossene Position.

Leistungsklassen

Damit „Push to move“ und „Pull to move silent“ bei jedem Türflügelmaß und -gewicht perfekt funktionieren, sind die Module in unterschiedlichen Leistungsklassen erhältlich. Wählen Sie einfach das passende Set für Ihren Einsatzfall.

Die Durchführung eines Probeanschlags wird empfohlen!

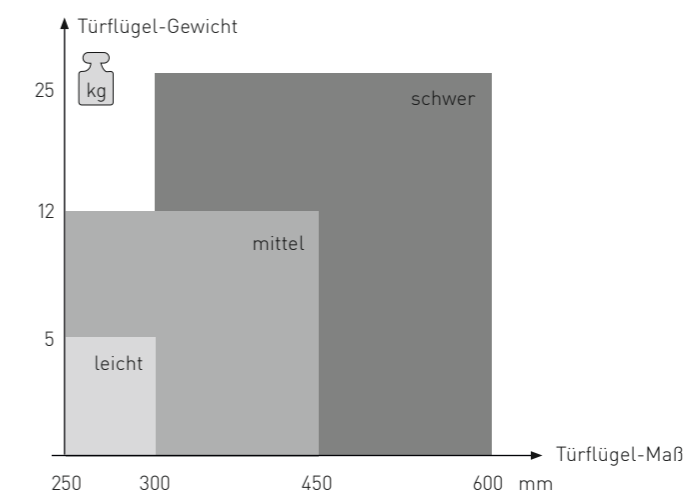

Aktuelle Lieferzeiten entnehmen Sie bitte unserer Website!



TOPJECT

Gleittüren

Mehr Raum – für mehr Ideen. Und Ideen für ein Mehr an Raum. Die Verbindung von schlichter Eleganz und architektonischer Effizienz hat einen Namen: Topject.

Topject ist ein Beschlag-System der Handwerker Börse GmbH für Gleittüren, die unabhängig vom Schrankkorpus zwischen Boden und Decke und von Wand zu Wand eingesetzt werden. Die Anwendungsmöglichkeiten sind dabei vielfältig – egal, ob für den privaten Ausbau oder im Businessbereich.



Aktuelle Lieferzeiten entnehmen Sie bitte unserer Website!



Griffprofile

Modell Classico
für das klassische Design, erhältlich in silber eloxiert.



Modell Pur
für das schlichte, filigrane Design, erhältlich in schwarz ...

... und silber eloxiert.



Oben werden die Türen mit Doppelrollen geführt. Die Decke erfährt so keine Gewichtsbelastung – also ist auch der Einsatz unter Gipskarton oder abgehängten Decken problemlos möglich!

Die oberen Führungsrollen und die untere Laufrolle sind präzisionskugelgelagert.

Sie laufen leicht, flüsterleise und sind pro Tür bis zu 180 kg belastbar.



Das gesamte Gewicht der Türen liegt auf der unteren Laufrolle.

Durch die seitliche Rollenführung in der Deckenschiene gleicht das Topject-System Unebenheiten im Fußboden bis zu 15 mm selbständig aus.

Breite
50 – 150 cm

Griffprofile in der Höhe wahlweise bis Raumhöhe 270 cm.

Maximale Länge der Führungsschienen in einem Stück (ohne Stoß): 590 cm. Mit Stoß: beliebig lang!



Griffprofile

Classico

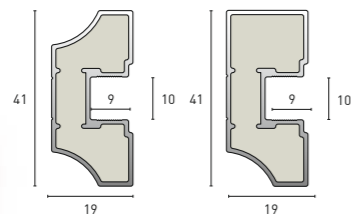
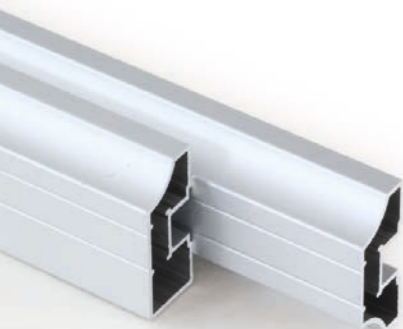

Pur

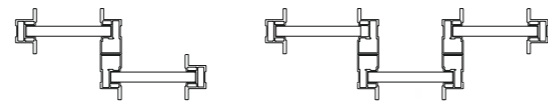
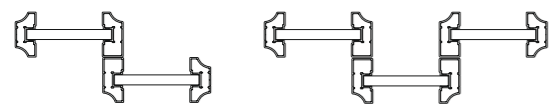
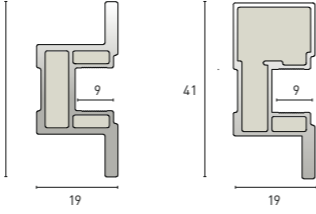

Alle Boden- und Deckenschienen sowie Querprofile sind erhältlich in Aluminium EV-1 silber eloxiert und C-35 schwarz eloxiert.

Bodenschienen



Einläufig zum Auflegen

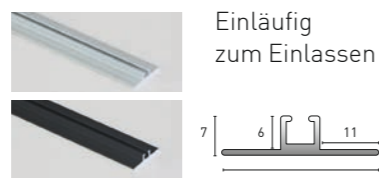

Einläufig zum Einlassen

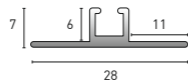

Zum Einfräsen, ein- und zweiläufig mit Montageprofil

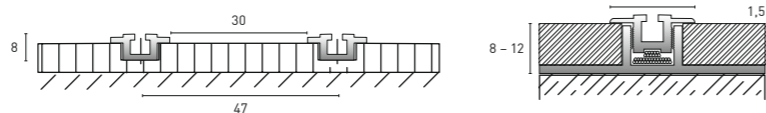
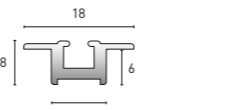

Zweiläufig zum Auflegen mit hohem Mittelsteg

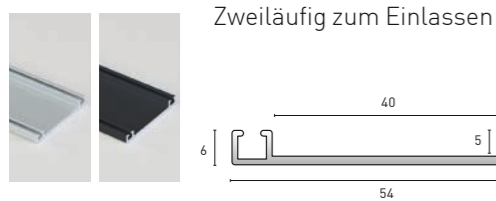
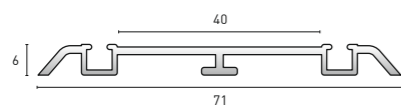

Zweiläufig zum Einlassen

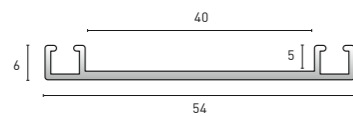

Dreiläufig zum Auflegen mit hohem Mittelsteg

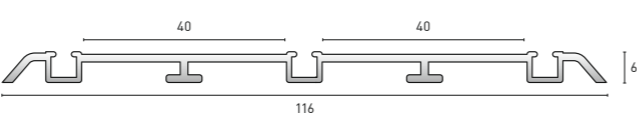

Deckenschienen, Laufrollen, Zubehör

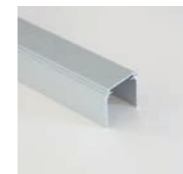

Deckenschiene einläufig

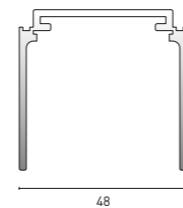

Deckenschiene zweiläufig

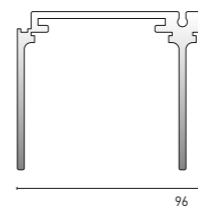

Deckenschiene dreiläufig

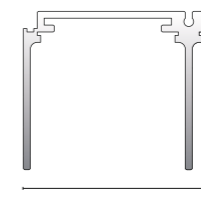

Laufrolle unten

Kugelgelagerte, gefederte Rolle mit Höhenverstellung und einer Tragkraft von bis zu 90 kg

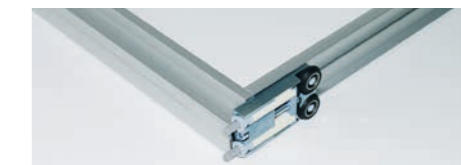

Laufrollen oben

Kugelgelagerte Rollen mit einer Aufnahme für zwei Anschlagdämpfer

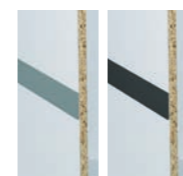

Dekorleiste zum Aufkleben (waagrecht oder senkrecht einsetzbar)



Positionsfeder für die Bodenschiene



Selbsteinzug* für ein gedämpftes Schließen der Gleittür – je nach Türgewicht in unterschiedlichen Ausführungen erhältlich
Neu: auch für „Mitteltüren“ mit einer Dämpfung in beide Richtungen lieferbar



Quersprosse, füllungsteilend (waagrecht einsetzbar)



Endstopper für Boden- und Deckenschiene

Führungsprofil für hintere Führung

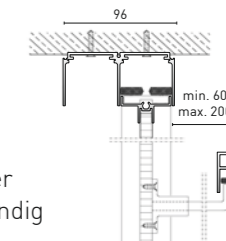
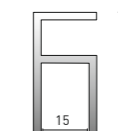

Wird bei Schrägtüren unter einer Dachschräge notwendig

* Möglich ab einer Türbreite von 750 mm.



Füllungen¹

Hier sind nur einige Beispiele der möglichen Türfüllungen abgebildet: Dekorplatten aus dem DecoBoard-Horatec-Lagersortiment (→ S. 5–10), lackiertes Glas Lacobel, Glas oder Spiegel.

Echtholzfuerniere, Stein- oder Metalloptiken sind ebenfalls auf Anfrage möglich.



¹Furnierte und nach RAL lackierte Füllungen auf Anfrage.

²Füllungen in 8 mm Stärke, wenn im Horatec-Lagersortiment verfügbar. Restliches Horatec-Lagersortiment wird in 19 mm gefälzt eingesetzt und ist somit für Raumteiler nicht geeignet.

Lacobel

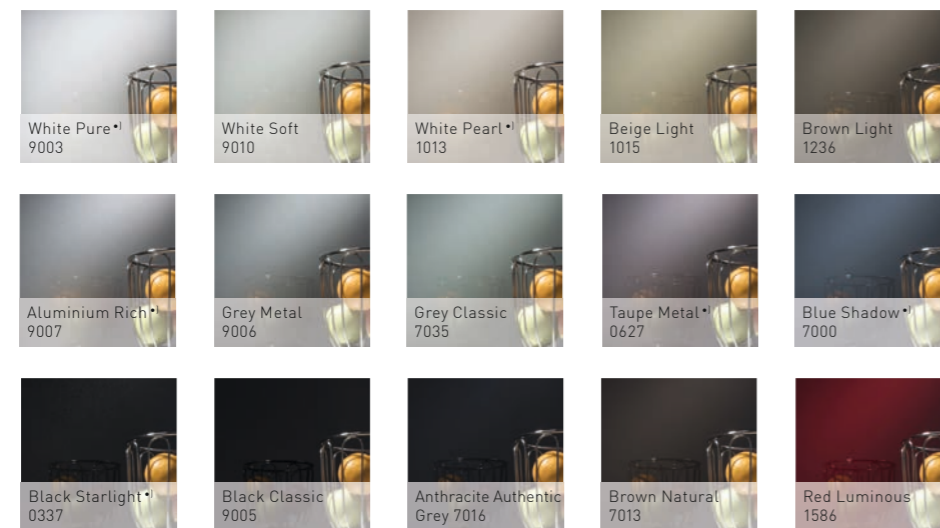

*Bei diesen Farben wird ein Optiwhite-Float-Glas eingesetzt, bei allen anderen Farben kommt normales Float-Glas zum Einsatz.

Glas und Spiegel

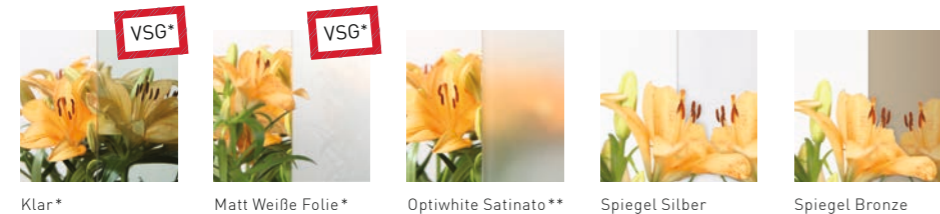

* VSG – Verbundsicherheitsglas
** ESG – Einscheibensicherheitsglas



Vollholztüren

Neben den klassischen Rahmenfüllungstüren bieten wir auch die Version einer „Vollholztür“ an. In diesem Fall werden zwei 19 mm Holzwerkstoffplatten aufgedoppelt und vierseitig mit einer Kante belegt. Die Rollenkästen für die unteren Laufrollen werden vor der Verleimung werkseitig in die Türen eingelassen.

Mit dem gelieferten Beschlagset für Vollholztüren können auch diese Türen in den jeweils gewünschten Laufschiene geführt werden.

Folgende Holzwerkstoffe können zum Einsatz kommen:

1. Dekorspanplatten: aufgeführte DecoBoard Dekore (→ S. 5–10)
2. Furnierspanplatten (→ S. 14)
3. MDF Grundierfolie (→ S. 5)

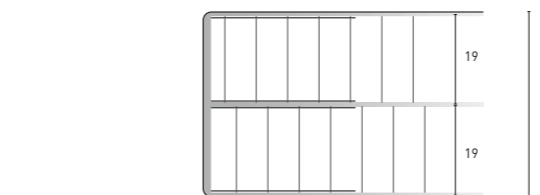

Obere Führungsrolle „Vollholz“

Untere Laufrolle

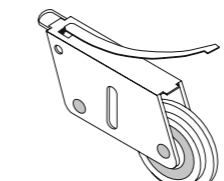
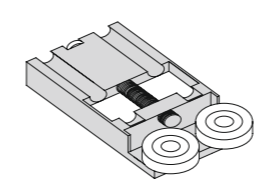

Rollenkasten für die untere Laufrolle

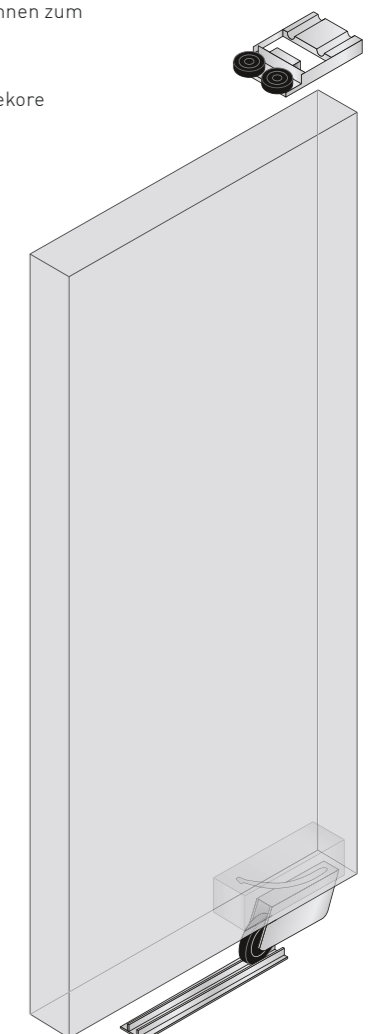
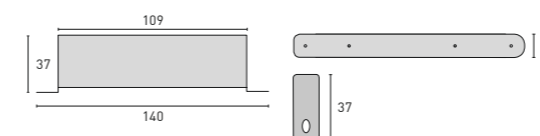

Topject Musterkoffer

Der Koffer ist mit ca. 40 Musterartikeln versehen. Sprechen Sie Ihren Außendienst-Berater an oder bestellen Sie ihn über das Showroom-Bestellformular, downloadbar von unserer Website.



- 1 x Muster Topject Rahmentür
- 1 x Muster Topject Vollholztür
- 4 x Muster Griffprofile aluminiumfarben eloxiert
- 2 x Muster Griffprofile schwarz eloxiert
- 3 x Muster Deckenschiene
- 6 x Muster Bodenschiene
- 2 x Muster Quersprossen
- 1 x Muster Führungsschiene für Schrägtür
- 1 x Muster Spiegel
- 1 x Muster Klarglas
- 1 x Muster Glas Optiwhite Satinato
- 1 x Muster Glas Matt Weiße Folie
- 15 x Muster Lacobel-Glas

Planung und Abwicklung

Ob Sie uns Ihre Handskizze schicken möchten, mit unserer Stücklistensoftware Möbelteile erfassen und programmieren oder mit dem Roomdesigner/Möbeldesigner ganze Räume und Möbel eigenständig planen möchten – alle Wege haben ein Ziel:

eine Planung und Abwicklung ohne Missverständnisse und Fehler!



Handskizze

Unser Service geht bereits los, wenn Sie uns nur die Skizze eines Projektes schicken. Unser Planungsteam entwirft und konstruiert auf dieser Grundlage Ihre Möbel.



Planungsservice und Stückliste

Für die schnelle und übersichtliche Abwicklung stehen Ihnen handschriftlich auszufüllende Formulare zur Verfügung, die Sie sich im PDF-Format von unserer Website herunterladen können.

→ Seite 70



Software-Module für Planung und Präsentation

Mit ineinander logisch verzahnten und aufeinander aufbauenden Softwaremodulen können Sie komplexe Projekte planen, kalkulieren und präsentieren.

→ Seiten 72 – 85

Planungsservice und Stückliste

Unser Planungsservice bietet Ihnen auf Basis Ihrer Aufmaßzeichnung oder einer einfachen Handskizze die Möglichkeit, ein Angebot über Möbelteile und die dazugehörigen Systemkomponenten einzuholen.

Auf Wunsch senden wir Ihnen zu Ihrer Anfrage eine 3D-Ansicht, bei Bestellung erhalten Sie zusätzlich eine detaillierte Freigabezeichnung.

Als weitere Möglichkeit nutzen Sie einfach unsere Stückliste oder fragen Sie uns nach unserer kostenlosen Stücklistensoftware Heureka.



Sie finden das Stücklisten- und Planungshilfefomular im unten angegebenen Verzeichnis auf unserer Website zum Herunterladen als PDF-Datei.

www.horatec.de
→ Möbelkomponenten
→ Abwicklung / Planungsservice

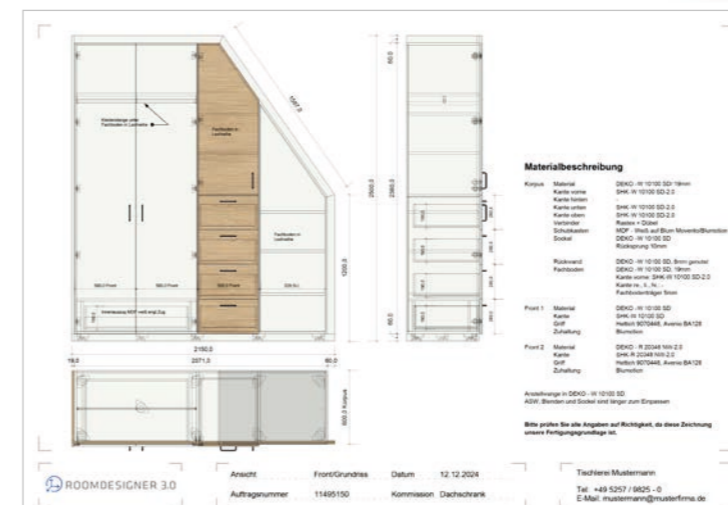
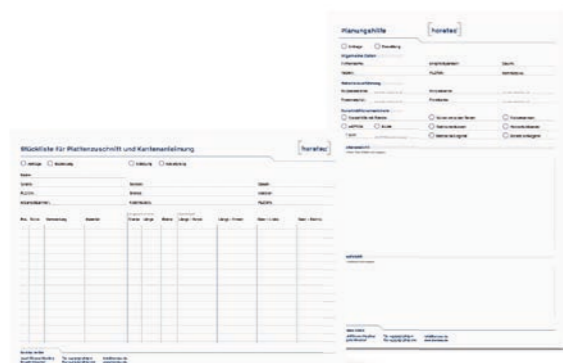

Mit der Möglichkeit einer 3D-Ansicht zum Angebot über unsere Planungsabteilung möchten wir Sie im Verkauf unterstützen.

Bei einer Bestellung erhalten Sie eine bemaßte Auftragszeichnung zur Kontrolle, bevor die Möbelteile schließlich in die Produktion gehen und für Sie gefertigt werden.



Die Horatec- Softwarekomponenten

... für fundiertes Planen,
Kalkulieren und Präsentieren



 heureka

 ROOMDESIGNER 3.0

MÖBELDESIGNER  2.0

 SketchUp



Einfach planen, hochwertig rendern und professionell vorstellen – mit unseren Planungs- und Präsentationsmodulen können Sie schon bei den ersten Besprechungen mit Ihrem Kunden punkten!



Heureka

Unser kostenloses Programm Heureka bildet die Basis unserer Software-Komponenten. Alle weiteren Programme der folgenden Seiten sind bereits enthalten und werden nach Bedarf freigeschaltet.

Mit Heureka als Grundbaustein können Sie sämtliche Bibliotheksmöbel individuell erfassen, Zuschnitte eingeben, einzelne Schubkästen konfigurieren und vieles mehr. Bei besonders individuellen Projekten können Sie sogar eigene Bauteile mit Ihrer persönlichen WOP-Programmierung erstellen. Darüber hinaus lassen sich Projekte über die Onlinekalkulation anfragen und bestellen.



Die Vorteile der Stücklisten-Software Heureka



Möbelteile im Katalog

Von Korpusmöbeln bis Arbeitsplatten – der Katalog in Horaplan bietet einen Überblick über alle konfigurierbaren Möbel.

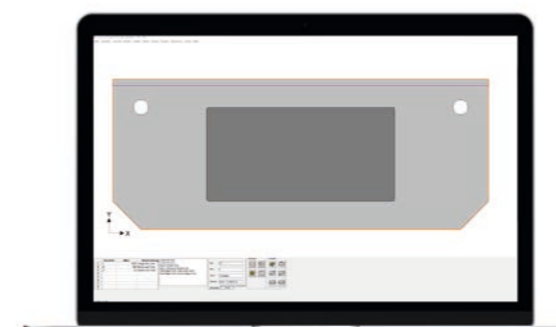

Freie Bohrbild-Bearbeitung

Das Bohrbild lässt sich unkompliziert eigenständig in der Software programmieren.



Kostenloser Service

Zusätzlich profitieren Sie von kostenlosen Serviceleistungen wie Support, Updates und Onlinekalkulationen.

Die Markenpartner in unseren Software-Komponenten



Unsere Markenpartner stellen uns ihre Produkte mit kaufmännischen und konstruktiven Daten für den Roomdesigner und seine Weiterentwicklung zur Verfügung.

So planen und kalkulieren Sie mit der Sicherheit von Markenprodukten, die per Software-Updates auf dem jeweils aktuellen Stand gehalten werden.



Möbelbibliotheken

Mit unseren Möbelbibliotheken in horaplan und im Roomdesigner bieten wir Ihnen vorkonfigurierte Möbel und Möbelteile zur Auswahl, die Sie mit Ihren individuellen Eingaben auf Ihre Bedürfnisse anpassen und in Ihre Projekte integrieren können.



Korpusmöbel

Auszug | Auszug & Fach | Auszug & Tür | Klappe | Regal
Rollladen | Schiebetür | Tür | Tür & Fach | Zubehör



Korpusmöbel können in vielen Anwendungsbereichen eingesetzt werden, weil sie in der Konstruktion sehr variabel angelegt sind. Materialeigenschaften, Maße, Aufteilungen und Beschlagtechnik können individuell definiert werden.

Möbelteile

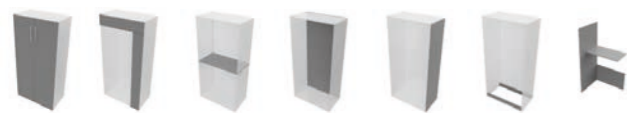

Unter „Möbelteile“ lassen sich einfache Zuschnitte mit Kanten, Fronten und Korpusteile (Seiten, Böden oder Rückwände) bestellen.

Küchenmöbel

Aufsatzschränke | Geräteoberbauten & Geräteunterbauten
Highboards | Hochschrank | Sideboards | Unterschränke
Wandschränke | Zubehör



Küchenmöbel sind speziell für die hohen und individuellen Anforderungen in der Küchenplanung konzipiert worden. Hier stehen die Planungssicherheit und die spezielle Beschlagtechnik im Vordergrund.

Schubkästen



Im Schubkastenshop und im Roomdesigner finden Sie Stahlzargen-, Massivholz-, sowie Dekorschubkästen als Front- und Innenauszüge.

Freiformteile

Freiformteile ab Stückzahl „1“ mit Kanten für Tischplatten oder andere individuelle Anwendungen. Die Formen*, Dekore, Maße und Radien können frei definiert werden.

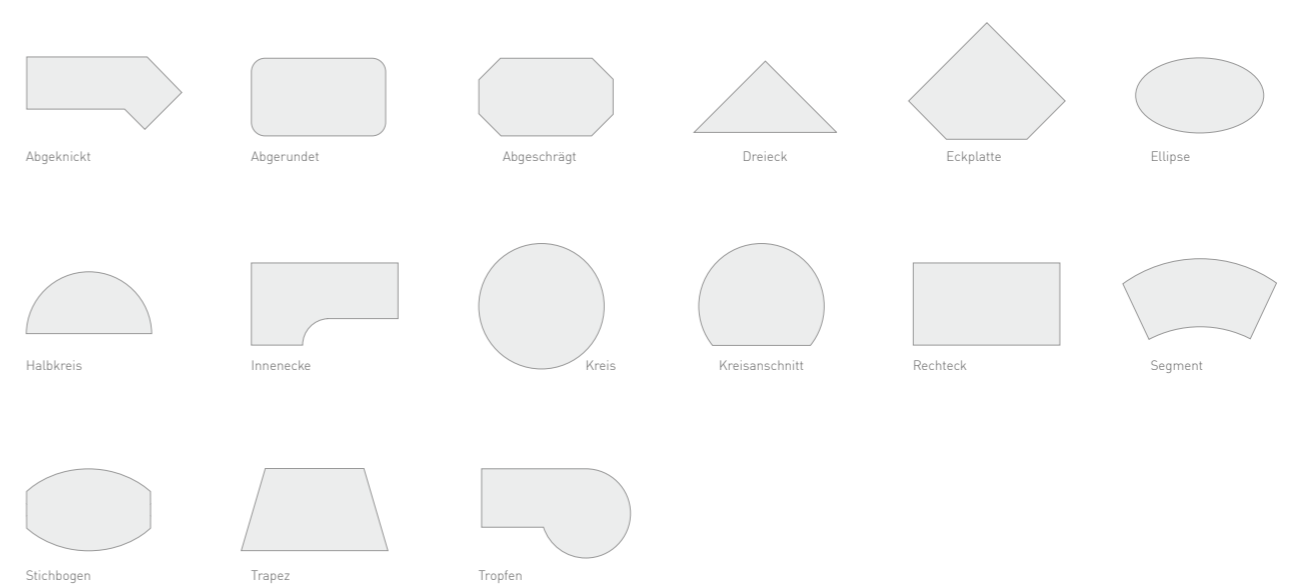

* Auch andere Freiformen sind per Skizze auf Anfrage möglich.



Roomdesigner

Der Roomdesigner wurde von Profis für Profis entwickelt.

Mit dem Roomdesigner planen Sie von Anfang an in 3D, was Ihrem Kunden schnell ein Bild von der späteren Raumsituation ermöglicht.

Sie greifen entweder auf hinterlegte Möbelartikel aus den Bereichen Küche- oder Korpusmöbel zu (s. Möbelbibliotheken → S. 76) oder entwerfen nach Ihrer eigenen Planung – mit individuellen Möbelteilen im Bereich Möbelbau.

Im Möbelbau können Sie komplexe Konstruktionen bis hin zu Möbeln unter Dachschrägen realisieren.

Die Kernfunktionen des Roomdesigners:



Entwerfen

Mit dem Roomdesigner können Sie schnell und einfach ganze Räume und Möbeleinrichtungen entwerfen.

Ob aus den fertig hinterlegten Bibliotheken für Küche, Office und dem Korpusmöbelprogramm oder frei gestaltete Möbel mit dem individuellen Möbelbauprogramm – der Roomdesigner bietet die richtige Lösung für Ihre Anforderungen!



Kalkulieren

Mit der integrierten Onlinekalkulation können Sie sich 365 Tage im Jahr und rund um die Uhr den Preis für Ihr geplantes Projekt kalkulieren lassen. Dieser basiert auch auf den aktuellen Rohstoffpreisen, Bearbeitungszeiten und Optimierungsergebnissen.

Sie erhalten dann innerhalb weniger Minuten Ihr Angebot per Mail – und können das Projekt auch direkt online bestellen! Ein Mausklick genügt und Sie erhalten eine Auftragsbestätigung nach der Bearbeitung durch unseren Verkauf ebenfalls per Mail.



Präsentieren

Der Roomdesigner hilft Ihnen Räume und Möbel so zu visualisieren, dass Ihren Kunden die Kaufentscheidung leichter fällt.

NEU: Mit dem neuen Roomdesigner 3.0 können Sie ab sofort interaktive 3D-Ansichten Ihrer Planungen an Kunden verschicken und hochwertige Renderings Ihrer Projekte erstellen. (→ S. 82)



Der Roomdesigner ist die Basis, um komplexe Projekte zu realisieren – und diese dann auch hochwertig zu präsentieren.

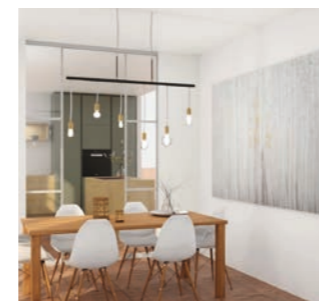



Möbeldesigner

Als zusätzlichen Baustein zum Roomdesigner haben wir den Möbeldesigner entwickelt. Mit ihm können eigene Möbel designt und in Ihrer Möbelbibliothek abgespeichert werden, auf welche Sie projektübergreifend Zugriff haben.

Die Basis für den Möbeldesigner sind die Möbelteile aus dem Roomdesigner-Möbelbau.

Das Prinzip im Möbeldesigner ist aus der Natur vom Baum abgeleitet worden. Wie beim Baum gibt es auch im Möbeldesigner einen Stamm (die Korpushülle) und Äste (die Bauteile). Verzweigungen entstehen durch zonenteilende Bauteile wie Mittelseiten oder Konstruktionsböden. Hierdurch entstehen neue Zonen, die wiederum geteilt und befüllt werden können. Dadurch ergeben sich untereinander entsprechende Abhängigkeiten.

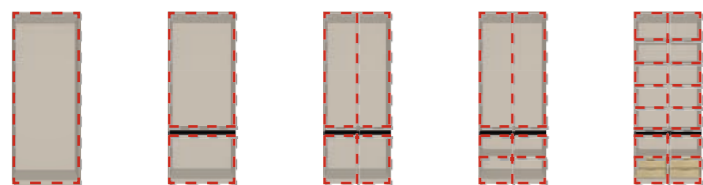

Eigene Möbelbibliothek

Mit dem Möbeldesigner sind Sie außerdem in der Lage, eine eigene Möbelbibliothek mit mehreren Kategorien anzulegen. So können Sie immer wieder auf bereits geplante Möbel zurückgreifen und diese nach Belieben für neue Projekte verwenden – und hierbei selbstverständlich auch in Maß und Material verändern.

Dies ist insbesondere dann von Vorteil, wenn Sie bereits in der Vergangenheit bestimmte Spezialausführungen wie z.B. Nischenschränke oder Dachschrägenlösungen geplant haben, auf deren konstruktive Basis Sie zurückgreifen möchten.



Vorteile

- Selbst geplante Möbel in eigener Bibliothek abspeichern
- Leicht in neue Projekte zu integrieren sowie in Maß und Material zu modifizieren

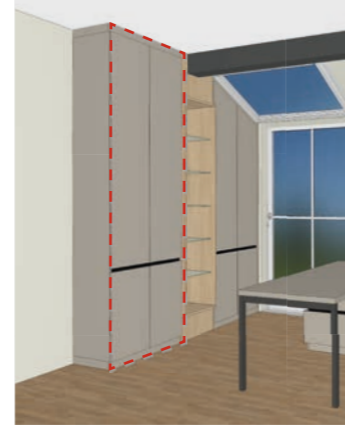

Mit dem Möbeldesigner erstellte Möbel können nachträglich maßverändernd bearbeitet werden.



Ausgehend von der Korpushülle als Basis werden die einzelnen Zonen in sich verästelnden Hierarchien eingesetzt und stehen in permanenter Abhängigkeit zueinander.

Im Möbeldesigner sind die Bauteile und Zonen variabel aufgebaut, was den Vorteil hat, dass sich nachträgliche Maßänderungen an der Korpushülle oder an den Zonen bis in die letzte Zone oder bis in das letzte Bauteil durchziehen.

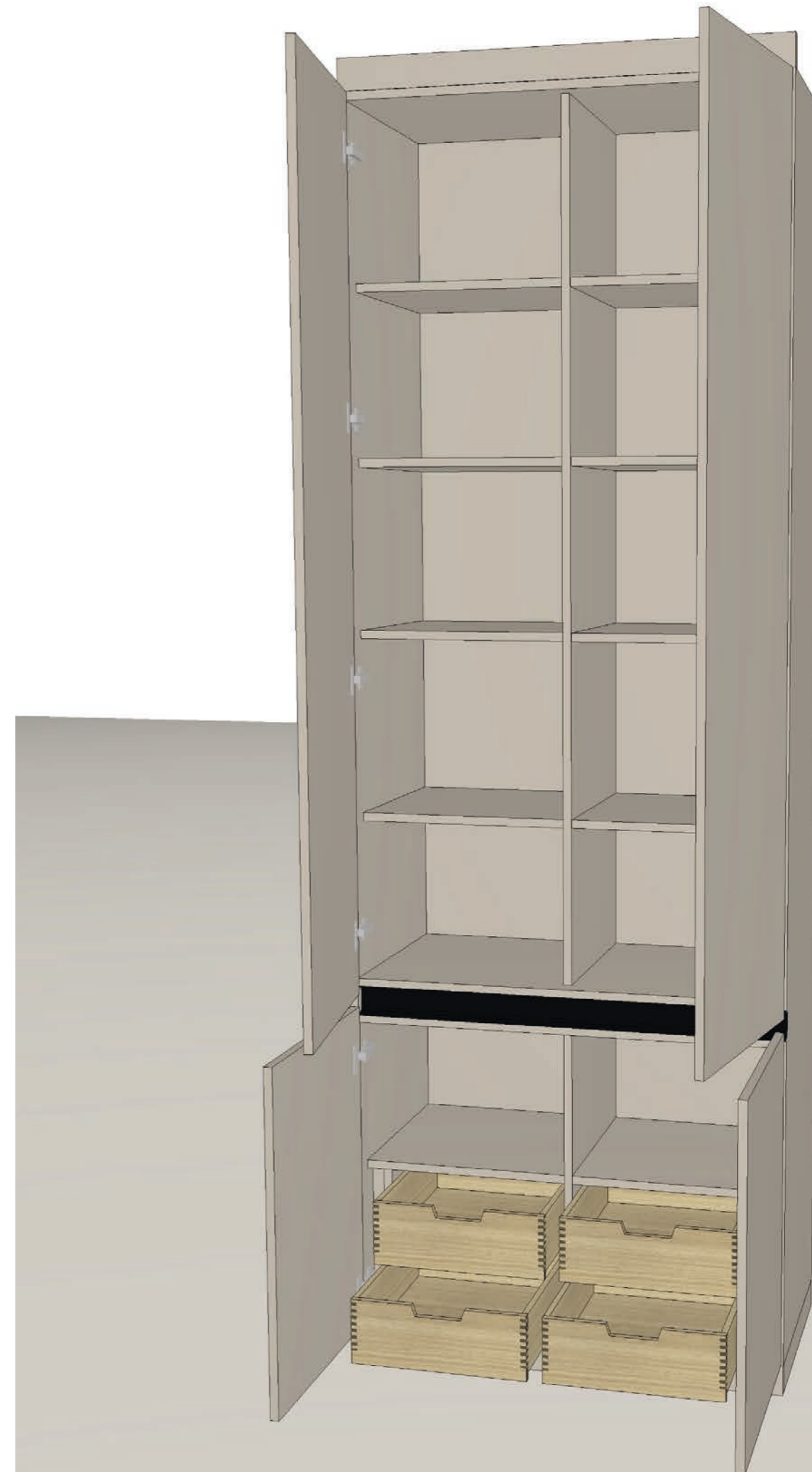

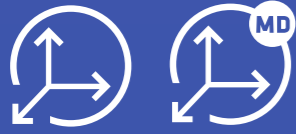

Unsere Software-Komponenten haben ein großes Update und damit viele neue praktische Funktionen und Erweiterungen erhalten.

Überzeugen Sie sich selbst!



Ab sofort
erhältlich!

Neu
im Roomdesigner 3.0
&
im Möbeldesigner 2.0!



Der Renderservice

Ist ein Möbel erstmal geplant, kann es kostenlos aus dem Roomdesigner heraus an einen externen Renderserver geschickt werden. Innerhalb weniger Sekunden wird eine Mail inkl. der hochwertig gerenderten Szene an den Benutzer bzw. an die zuvor gewählte Mailadresse versendet.

Im Vorfeld können Einstellungen wie Beleuchtungsstärke und Lichtmodus individuell festgelegt werden.

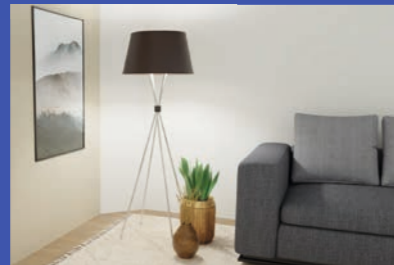

Neue Dekoration

Auch die Dekorationsgalerie hat ein Update erhalten. Viele neue, moderne Elemente stehen Ihnen nun zur Verfügung und hauchen Ihrer Planung mehr Leben ein.



Maß-Funktion

Mithilfe der neuen Maß-Funktion können nun Planungen mit Maßen versehen werden. Sie können Abmessungen individuell von Punkt zu Punkt erstellen und bei Bedarf einzeln wieder entfernen.



Optik und Performance

Gegenüber dem Roomdesigner 2.0 läuft die neue Version bis zu **sechsmal schneller** und zuverlässiger. Auch die Benutzeroberfläche bekam einen frischen Anstrich und die Steuerung wurde intuitiver gestaltet.



3D-Webansicht

Wer es interaktiver mag, nutzt die **3D-Ansicht im Browser**. Auf Knopfdruck wird ein ablaufender Link erstellt und per Mail verschickt. So können Planungen an Kunden versendet werden und diese haben die Möglichkeit, sich frei in der Szene zu bewegen und ihre zukünftigen Möbelstücke zu begutachten – ganz ohne die Software zu besitzen oder die Planung verändern zu können.



Individuellere PDF-Ausgabe

Der Roomdesigner 3.0 kann bei Bedarf auch die zuvor eingestellten Ansichten im PDF ausgeben und erstellt automatisch eine 2D-Ansicht **inklusive Maßangaben**.



Beispiel-3D-Planung im Browser

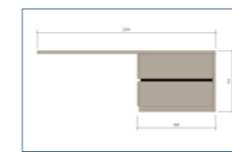
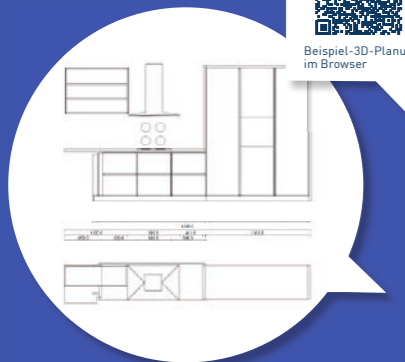

Zeichnungen lassen sich in 2D und 3D vermaßen.

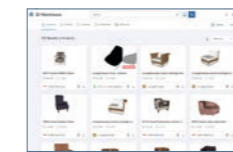

Umfangreiche Dekorationsmöglichkeiten durch Import von Objekten aus der bereits integrierten Bibliothek „3D Warehouse“.

SketchUp Pro Export-PlugIn

Mit SketchUp Pro lassen sich 3D-Ideen schnell und einfach umsetzen.

Nutzen Sie Roomdesigner-Planungen als Basis, um ohne großen Lern- und Supportaufwand aussagekräftige Entwürfe in 3D zu erhalten!

Die Kernfunktionen von SketchUp Pro:



Entwürfe lassen sich in verschiedenen Stilen betrachten und ausgeben.

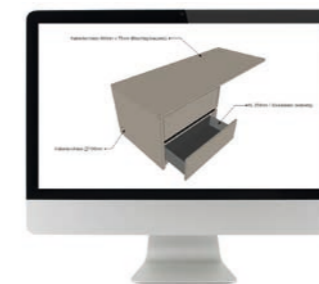

Konstruktive Änderungen wie z. B. Ausklinkungen, Abrundungen, Ausschnitte etc. können einfach visualisiert werden.



Mit „SketchUp LayOut“ können Sie professionelle Konstruktionszeichnungen erstellen – inklusive Vermaßung und unterschiedlichen Ansichten.



Lizenzen und Preise



ROOMDESIGNER 3.0

Zum Preis von 399,- Euro* + MwSt. erhalten Sie eine mehrplatzfähige Firmenlizenz sowie zwei Jahre lang automatische Updates, den Zugriff auf die Onlinekalkulation und Unterstützung durch unseren Support.

Danach weiter kostenfrei bei mindestens 7.000,- Euro Jahresumsatz an Möbelfertigteilen – oder alternativ über einen Servicevertrag für 399,- Euro pro Jahr. Die Kosten vom Servicevertrag werden mit Möbelfertigteilumsätzen über 5% Rabatt rückvergütet.



MÖBELDESIGNER 2.0

Zum Preis von 349,- Euro* + MwSt. erhalten Sie das PlugIn für den Roomdesigner als Firmenlizenz sowie zwei Jahre lang automatische Updates und den Zugriff auf den Horatec-Support.

Danach weiter kostenfrei bei mindestens 7.000,- Euro Jahresumsatz an Möbelfertigteilen – oder alternativ über einen Servicevertrag für 399,- Euro pro Jahr. Die Kosten vom Servicevertrag werden mit Möbelfertigteilumsätzen über 5% Rabatt rückvergütet.



SKETCHUP PRO EXPORT-PLUG IN

SketchUp Pro ist das leistungsstarke Werkzeug zum Erstellen, Anzeigen und Ändern von dreidimensionalen Ideen: kinderleichte Bedienung, schnell zu erlernen und universell einsetzbar. Die Roomdesigner-Planung wird einfach per Mausklick an SketchUp übergeben.

Zum Preis von 99,- Euro + MwSt. erhalten Sie das Export-PlugIn für den Roomdesigner als Mehrplatzlizenz.

Wichtig: SketchUp Pro ist eine kostenpflichtige Software und kann über lizenzierte SketchUp-Händler bezogen werden. Sie möchten eine SketchUp-Pro-Lizenz erwerben? Sprechen Sie uns an, wir vermitteln Sie an den passenden SketchUp-Händler.



Systemvoraussetzungen

Ob Sie einen Laptop oder Desktoprechner nutzen, bedenken Sie bitte: Nur mit einer vernünftig dimensionierten Ausstattung lässt sich auf Dauer effektiv arbeiten – das spart oftmals Zeit und Nerven!

Die Mindest-Hardwarevoraussetzung (Roomdesigner, MöbelDesigner):

X86-basierter PC mit Windows 10 oder Windows 11 (64 Bit), Quadcore CPU ab 1,6 GHz, 8 GB Arbeitsspeicher, OpenGL-fähige Grafikkarte mit min. 1 GB Speicher (VRAM), Bildschirmauflösung von 1.400 x 900 Pixeln

Empfohlene Hardware-Ausstattung (Roomdesigner, MöbelDesigner, SketchUp):

X86-basierter PC mit Windows 10 oder Windows 11 (64 Bit), Quadcore CPU ab 2,4 GHz, 16 GB Arbeitsspeicher, SSD, OpenGL-fähige Grafikkarte von ATI oder NVIDIA mit 4 GB eigenem Speicher (VRAM), Bildschirmauflösung von 1.920 x 1.080 Pixeln, Maus mit 2 Tasten und Scrollrad

* Beim Erwerb von Roomdesigner und MöbelDesigner im Paket sparen Sie 50,- Euro und müssen in Summe nur 698,- Euro für Ihre mehrplatzfähige Firmenlizenz zahlen.

Schulungsinhalte

In zweitägigen Seminaren bei unseren Handelspartnern vor Ort oder regelmäßig in Hövelhof bieten wir kostenpflichtige Roomdesigner-Schulungen und Workshops an.



Roomdesigner-Schulung (2 Tage)

Tag 1

Am ersten Tag lernen Sie, wie man mit dem Roomdesigner ganze Räume mit Wänden, Türen, Fenstern und Böden planen kann. Auf Basis dieser Raumplanung erwerben Sie dann die Kenntnisse, wie man Möbel aus der Küchen- und Korpusmöbelbibliothek konfiguriert und im Raum platziert.



Tag 2

Am zweiten Tag der Schulung lernen Sie, wie man individuelle Möbel bis unter Dachschrägen konstruiert und im Raum platziert. Hier erfahren Sie auch, wie Sie mit dem MöbelDesigner maßvariable Möbel in eigene Bibliotheken ablegen können. Wir zeigen Ihnen in dieser Schulung, wie Sie eine Möbelplanung über unsere Schnittstelle an SketchUp Pro übertragen und informieren Sie außerdem über neueste Entwicklungen und Möglichkeiten.

Dauer: 2 x 7 Std. | max. Teilnehmer: 12
Preis: 258,- Euro pro Person

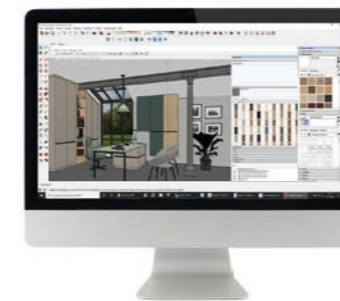

SketchUp-Workshop

Mit der Schnittstelle zum Programm SketchUp Pro von Trimble haben wir die Möglichkeiten des Roomdesigners nochmal deutlich erweitert. Die Synergie aus beiden Programmen schafft ein unschlagbares Preis-Leistungs-Verhältnis! Der Roomdesigner übernimmt dabei die Grundfunktionen in der Planung von Möbeln und Einrichtungen. Wer sich Funktionen wie Explosionszeichnungen, Handskizzen, Grundrisse, Ansichten oder freies Modellieren wünscht, ist mit SketchUp Pro sehr gut beraten!

Dauer: 7 Std. | max. Teilnehmer: 12 | Preis: 129,- Euro pro Person

Support

Für die Einrichtung und Freischaltung von Roomdesigner und MöbelDesigner sowie der Schnittstelle zu SketchUp Pro steht Ihnen unser kompetentes Supportteam mit Rückrufservice unter der Nummer +49-5257 9825-225 zur Verfügung. Alternativ ist das Team auch per Mail erreichbar: support@horatec.de

Montag – Donnerstag:
07:30 – 16:30 Uhr

Freitag:
07:30 – 15:30 Uhr

Updates

Mit dem integrierten Updatemodul bleiben Sie immer auf neuestem Stand: der Roomdesigner wird im Hintergrund automatisch mit tagesaktuellen Stammdaten und Programm-Neuheiten versehen.

Bis 24 Monate nach dem Kauf der Software sind diese Serviceleistungen kostenfrei. Danach ab 7.000,- Euro Jahresumsatz weiterhin ohne Kostenbeteiligung oder alternativ über einen Servicevertrag 399,- Euro/Jahr.



Kommunikation und Service

Kommunikation ist der Treibstoff, mit dem man Dinge vorantreiben kann. Wir sehen uns heute als Dienstleister mit vielen Serviceleistungen rund um das Thema Möbelteile. Nutzen Sie unseren Support – oder fragen Sie nach einem Beratungsgespräch bei Ihnen vor Ort.

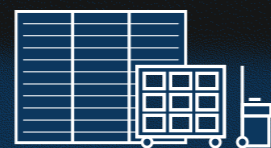

Musterservice

Fordern Sie ganz einfach Dekor- oder PrimeBoard-Muster im DIN-A4-Format, 19 mm stark und vierseitig mit Sicherheitskanten belegt, über unsere Website an.



www.horatec.de
→ Services
→ Musterservice



Showroom

Mit diesem Service können Sie Ihre Produkte erlebbar und „begreifbar“ machen. Die Präsentationsmodule des Showrooms beginnen bei umfassend bestückten Musterkoffern und Präsentern und enden bei ganzen Themenwänden und -kuben.

Die ausführliche Beschreibung der einzelnen Module und deren Bestellmöglichkeit finden Sie auf unserer Website.



www.horatec.de
→ Software u. Marketingtools
→ Marketingtools/Showroom



Schulungen und Seminare

Im direkten Dialog lernen Sie, wie Sie sich mit unseren Software-Modulen und den Möglichkeiten der Digitalisierung Vorsprung am Markt verschaffen können.

→ Seite 89



Professionelle Website für Tischler

Für Ihren glänzenden Auftritt am Markt: ein Websitebaukasten, hochprofessionell in Gestaltung und Struktur, sagenhaft im Preis-Leistungs-Verhältnis.

→ Seite 90



Schulungen und Seminare

Unsere Arbeitswelt wird zunehmend komplexer. Auch im klassischen Handwerk sind IT-gestützte Planungs- und Produktionsprozesse nicht mehr wegzudenken. Das Tischlerhandwerk muss sich in einem Markt behaupten, der professionelles Auftreten sowie zeitgemäße Marketing- und Vertriebskonzepte verlangt.

Hierbei möchten wir unsere Kunden unterstützen. In ein- oder zweitägigen Seminaren bieten wir Schulungen für unsere Software-Komponenten an: in unserem Schulungszentrum oder bei unseren Handelspartnern vor Ort.

Informationsveranstaltungen zu branchenwichtigen Themen wie Internet, Digitalisierung oder Marketing vervollständigen bei Bedarf unser Angebot.



Bestandteil unserer Veranstaltungen in Hövelhof ist immer auch eine Besichtigung unserer Industrie-4.0-Möbelfertigteilproduktion.

Ihr Schulungs-Team:

Mail: support@horatec.de
Tel.: +49 5257 9825-225

Die Veranstaltungen finden hauptsächlich in unserem Schulungszentrum in Hövelhof statt. Gelegentlich veranstalten wir auch Schulungen bei unseren Handelspartnern vor Ort.

Um keine Schulung in Ihrer Nähe zu verpassen, finden Sie immer aktuelle Termine im Schulungskalender auf unserer Website.



www.horatec.de
→ Services
→ Schulungen



Unter www.tischlerei-holzmann.de können Sie einen ersten Blick auf eine beispielhafte Muster-Website werfen – inklusive hochwertigem Bildmaterial, Textbeispielen und vorgedachter Inhaltsstruktur.

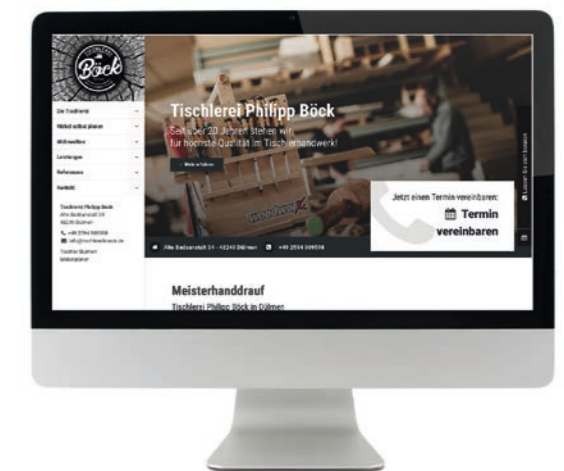
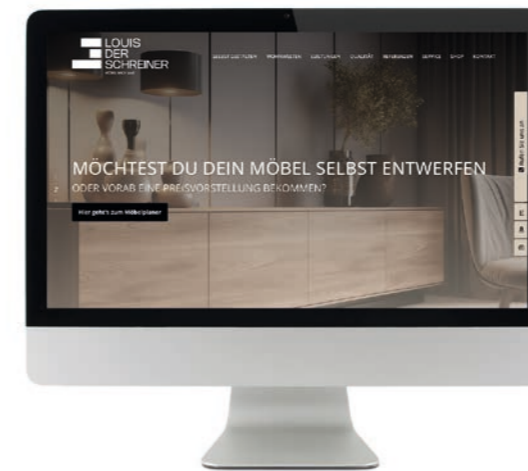

Sehen Sie hier bereits mit der Netzcocktail-Architektur umgesetzte Referenz-Websites – nur zwei von unzähligen Möglichkeiten, Ihrem Business das richtige Etikett im Web zu verschaffen!

Professionelle Website für Tischler

Wir möchten unseren Kunden bei der Außendarstellung im Internet helfen – weil wir davon überzeugt sind, dass wir uns mit der gemeinsam geschaffenen Qualität und Leistung am Markt nicht verstecken müssen!

Daher haben wir in Zusammenarbeit mit unserem Partner Netzcocktail ein Website-Baukastensystem entwickelt, das speziell auf diese Anforderungen ausgerichtet ist. Kunden von Horatec erhalten die Tischlerwebsite von Netzcocktail sowie die dazugehörigen Dienstleistungen zu einem besonders günstigen Sonderpreis, bei dem wir keinerlei Gewinn erzielen. Denn wir wollen keine neuen Geschäftsfelder schaffen, sondern auf unserem ureigensten Feld – Möbelfertigteile zu verkaufen und zu produzieren – mit unseren Kunden zusammen erfolgreich sein!

Klicken Sie sich doch in die extra eingerichtete Beispielwebsite unter der Adresse www.tischlerei-holzmann.de für einen umfassenden ersten Eindruck. Sprechen Sie uns oder unseren Außendienst auf die Tischlerwebsite von Netzcocktail an – wir beraten Sie gerne!



Ihre Vorteile auf einen Blick:



Individuelles Design

Logo, Farben, Schriften und Fotos werden professionell an Ihr Erscheinungsbild angepasst. Sie erhalten ein einzigartiges Design, das zu Ihnen passt.



Inhalte vom Profi

Bereits für Sie integriert: hochwertige Fotos und Texte. Die Inhalte werden auf Ihre Bedürfnisse individuell angepasst.



Google optimiert

Moderne SEO-Technologie bewirkt, dass Ihre Homepage gut gefunden wird und bei Google ein besseres Ranking erreicht.



Kleine Displays

Dank Responsive Webdesign macht Ihre neue Homepage auch auf kleinen Bildschirmen, wie z. B. Smartphones und Tablets, eine tolle Figur.



Inhaltspflege

Inhalte können Sie bei Bedarf spielend leicht selbst ändern und ergänzen (CMS). Auf Wunsch erledigt Netzcocktail dies für Sie und hilft gerne bei allen Fragen.

NETZCOCKTAIL®

Ihr persönlicher Ansprechpartner:

Marc-Henning Hütte
Geschäftsführer

Tel. +49 251 625252-76
Fax +49 251 625252-98

E-Mail beratung@netzcocktail.de
www.netzcocktail.de/tischler



Die Prozesskette

Wir bieten einen durchgängigen Ablauf von der Planung bis zur Montage. Mit einer ausgeklügelten Software-technologie beginnt der Prozess schon bei Ihnen am Rechner und endet mit einer perfekten Lieferung aller 200 Komponenten für eine reibungslose Montage bei Ihrem Kunden.





Das vollautomatische Lager

Mit über 4.000 Platten im direkten Zugriff ist es die Basis für unser großes Lagertiment an Dekor- und Furnierspanplatten.

Es garantiert uns eine hohe Verfügbarkeit, ein materialschonendes Handling, ein ausgeklügeltes Restmanagement und kurze Lieferzeiten.

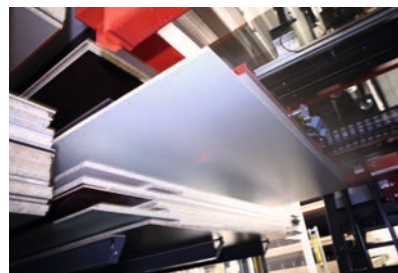
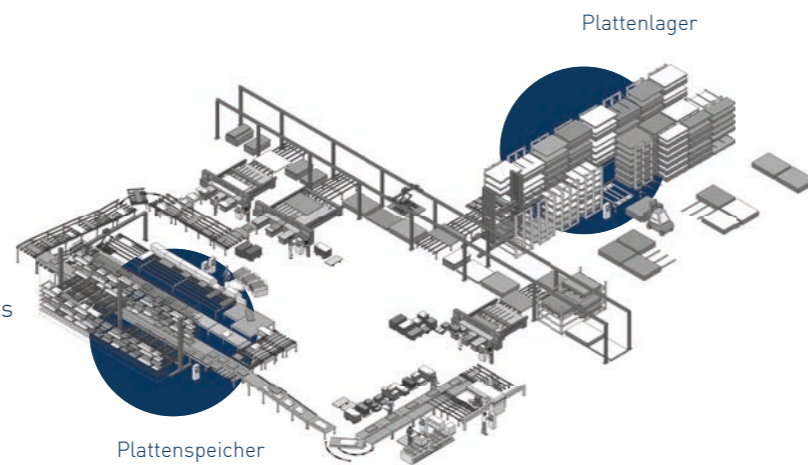

Der Zuschnitt

Auf mittlerweile zwei vollautomatischen Sägezellen mit Robotertechnik und vier weiteren liegenden CNC-gesteuerten Plattenaufteilsägen werden Holzwerkstoffplatten bis zu einem maximalen Maß von 4.100 x 2.070 mm zugeschnitten.

Durch die Anbindung an das Plattenlager wird jede Platte mittels Vakuum und damit gerade bei empfindlichen Oberflächen absolut schonend transportiert.

Mit der Etikettierung an dieser Stelle erhält jedes Teil seine Identität bis zur Montage beim Kunden.

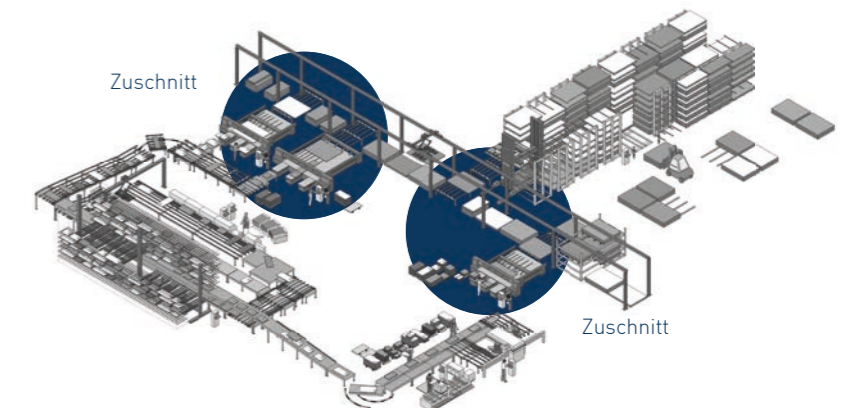

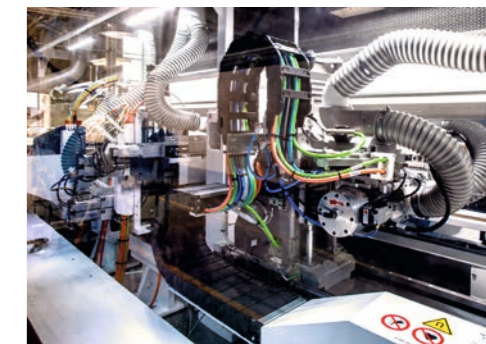
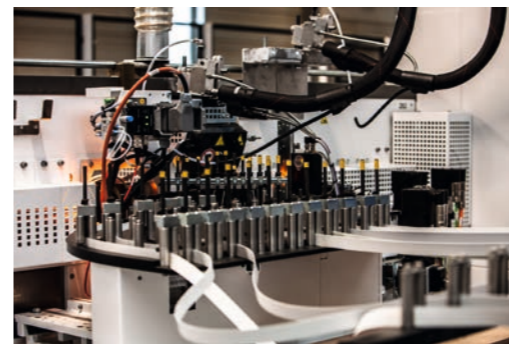
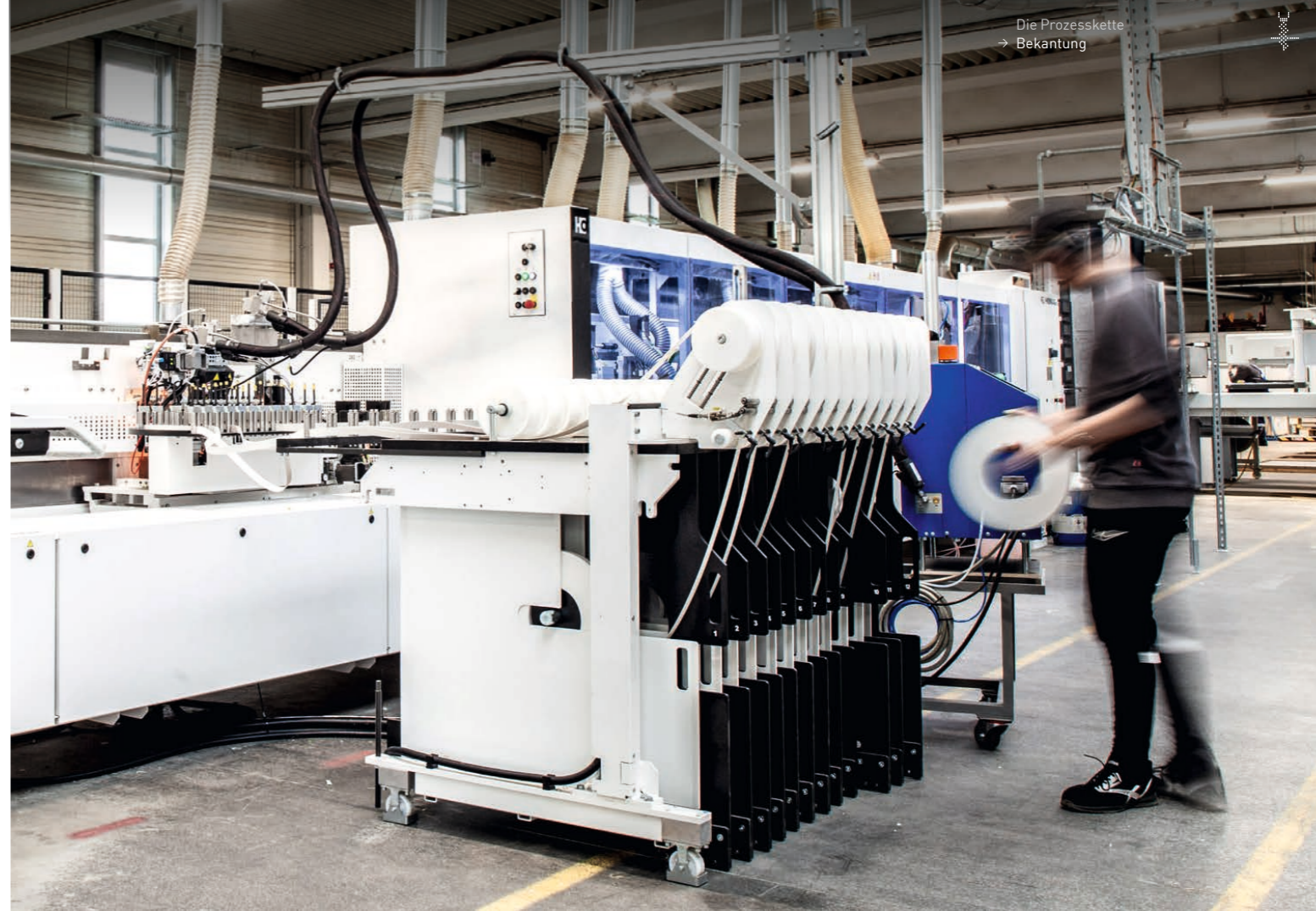

Die Kantenanleimung

Die Kante sorgt für die „gefühlte“ Qualität des Möbelteils.

Roboter mit Vakuumtechnik legen die Teile besonders oberflächenschonend in die Maschine ein. Jede Kante wird fugenlos je nach Dekor der Teile mit weißem oder transparentem PUR-Kleber angeleimt.

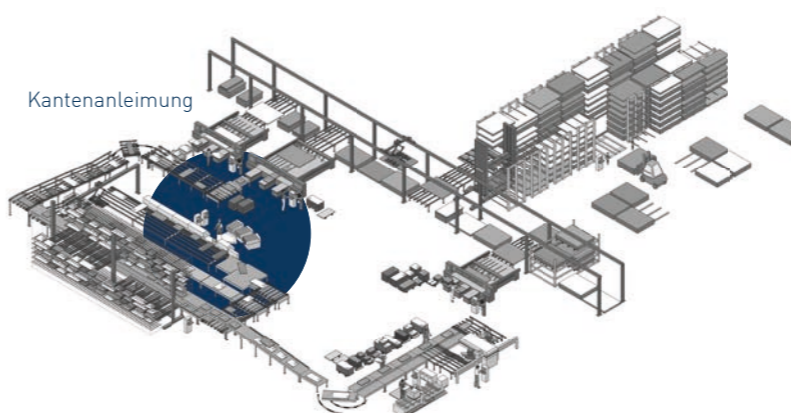

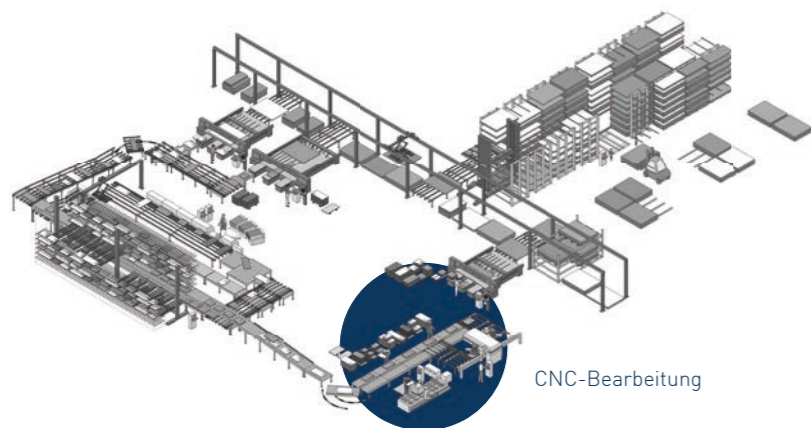

CNC-Bearbeitung

Die CNC-Bohr- und Fräsbearbeitung

Hier werden alle konstruktiven Bearbeitungen wie Bohrungen, Lochreihen, Nuten, Taschen, eingeleimte Dübel und Freiformfräsungen ausgeführt.

Mit modernster Durchlauftechnik und stationären Bearbeitungszentren werden in dieser Bohrzelle die Weichen für eine einfache Montage der Möbelteile und der dazugehörigen Beschlagkomponenten gestellt.

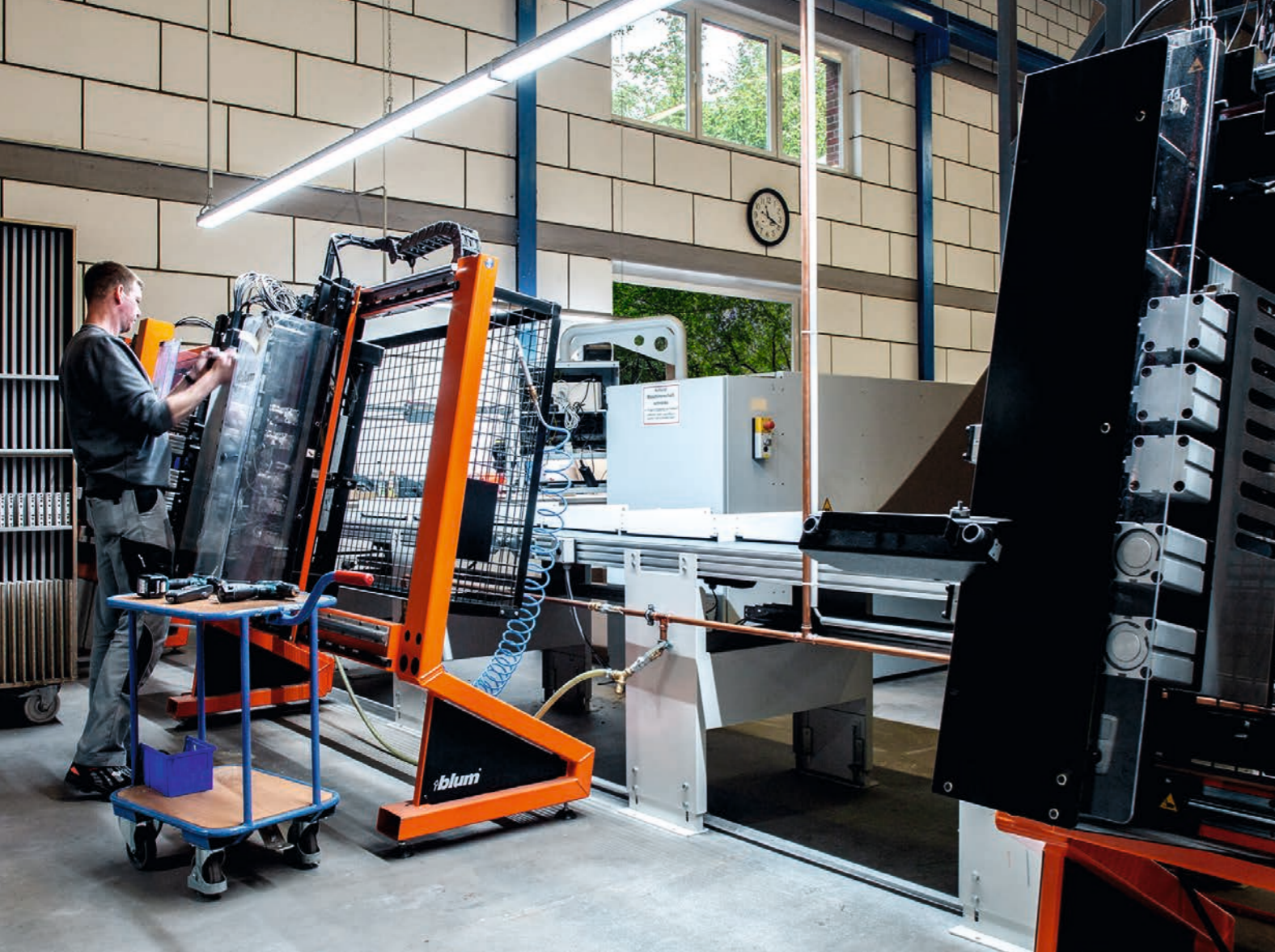

Die Schubkastenmontage

Wir montieren Ihre Stahlschubkästen, sodass Sie diese bei der Montage nur noch in das Möbel einsetzen müssen.

Durch eine für den Schubkasten individuell auf Maß gefertigte Kartonverpackung kann der Schubkasten bis zum Montageort sicher transportiert werden.

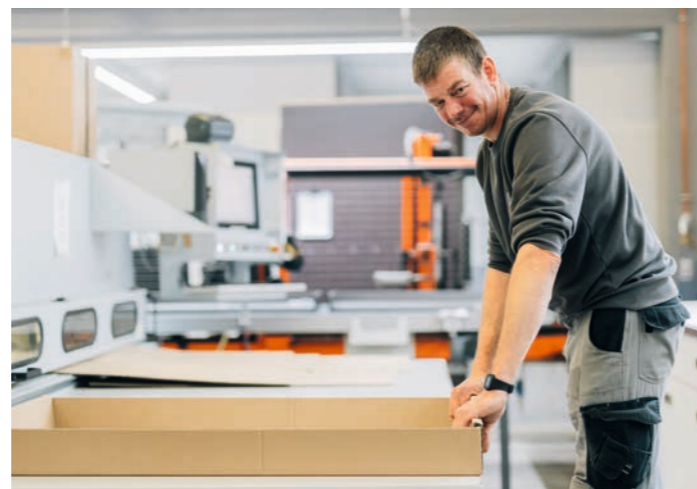



Die Beschlagkommissionierung

Die Beschläge werden für Sie, abgestimmt auf die Bearbeitung in den Möbelteilen, stückgenau kommissioniert und Ihrer Lieferung ergänzend beigelegt.

So fallen für Sie keine ganzen Verpackungseinheiten, Mindestabnahmemengen oder Anbruchkosten an.

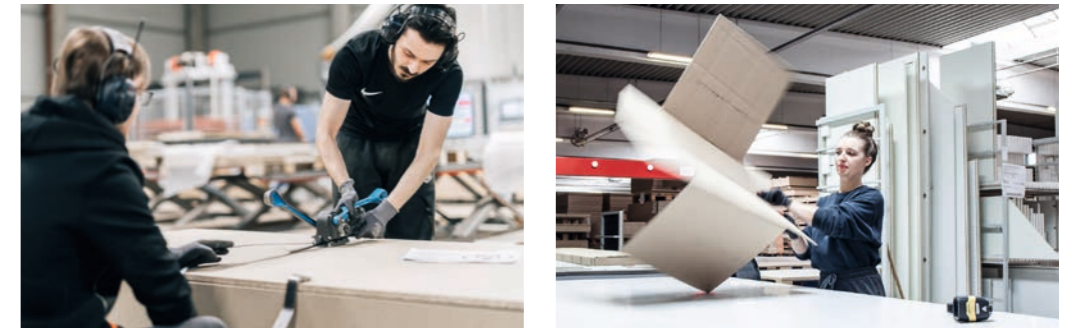

Qualitätssicherung und Verpackung

Am Ende der Prozesskette wird alles sorgfältig geprüft. Sauber verpackt werden Ihre Möbel-fertigteile in den Versand gegeben.



Logistik und Lieferung

Pünktlich, kostengünstig und 100 % verlässlich wird die Ware wöchentlich über Ihren Fachhandel geliefert.

Nachhaltigkeit bei Horatec

Umweltschutz und Nachhaltigkeit sind in unserem wirtschaftlichen Handeln unerlässliche Faktoren, um unserer Verantwortung gegenüber Menschen, Gesellschaft und Natur gerecht zu werden.

Wir engagieren uns aktiv für umweltfreundliche Praktiken und setzen auf eine Vielzahl von Initiativen zur Reduzierung unseres ökologischen Fußabdruckes.

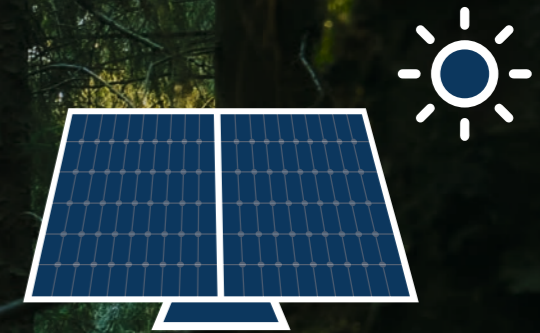

Durch effiziente Energienutzung und eigene Anlagen zur Gewinnung von erneuerbaren Energien an unseren Standorten in Hövelhof und Augustdorf konnten im Jahr 2023 ca. 350.000 kWh generiert werden – das entspricht einer CO₂-Vermeidung von ca. 230 t!

 350.000 kWh

-230 t CO₂

 48 %
32 %

Unsere von Pfeleiderer genutzten beschichteten Plattenmaterialien sind zu 48 % aus Post-Consumer Recyclingholz, weitere 32 % bestehen aus Sägerestholz.

Die übrigen 20 % entfallen auf Durchforstungs- und Schadholz aus überwiegend heimischen Wäldern.

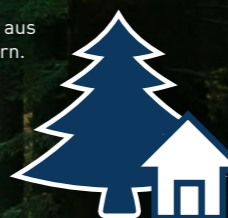
20 % 

1.600 t Restholz

Holzspäne und Holzreste, die nicht mehr für den Werkstoffkreislauf geeignet sind, wandeln wir in teilweise eigenen Biomassekraftwerken in Wärme und CO₂-neutralen Strom um.

Abwärme von Kompressoren heizen klimaneutral das gesamte Verwaltungsgebäude am Standort Hövelhof.

Aus insgesamt 1.600 t Restholz pro Jahr entsteht Energie mit einer Megawattleistung von 6.720 mWh (= 6.720.000 kWh) – damit können ca. 300–400 Einfamilienhäuser geheizt werden.

 6.720.000 kWh





... unsere Produktion haben Sie ja nun kennengelernt, doch bevor Ihre Aufträge diese erreicht, durchlaufen sie einige weitere Abteilungen in unserem Unternehmen:



Software-Entwicklung

Unsere Planungssoftware Roomdesigner entwickelt sich nicht von alleine weiter – damit Sie Ihre Planungen auch fachgerecht umsetzen können, implementiert unsere Software-Entwicklung immer wieder aktuelle Materialien, Produkte und neue Funktionen.

Wir sind Horatec: Ingenieure, Planer, Tischler, Holztechniker, Softwarespezialisten und Marketing-Experten.

Vereint im Handeln, dem Tischlerhandwerk Top-Produkte an die Hand zu geben, einig im Anspruch, jeden Tag aufs Neue nach Perfektion zu streben – und ein wenig darüber hinaus.



Unsere Mitarbeiter in der Arbeitsvorbereitung

... erstellen Ihre Angebote, Auftragsbestätigungen und sind Ansprechpartner bei Fragen rund um Ihre Projekte.



Zentrale / Buchhaltung

„Herzlich willkommen bei der Firma Horatec ...“ – Wenn Sie bei uns anrufen, sprechen Sie wahrscheinlich zunächst mit der Zentrale, die Sie anschließend kompetent an den richtigen Mitarbeiter weiterleitet.



Unsere Möbelplanung

In Ihrem auch mal stressigen Alltag greifen Ihnen unsere Planer unter die Arme. Das Team der Möbelplanung konstruiert und finalisiert Ihre Kundenplanung für Sie, während Sie Ihrem Kunden bereits den nächsten Auftrag präsentieren und verkaufen können.



Der Einkauf

Die Einkaufs- und Dispositionsabteilung stellt sicher, dass die Materialien für Ihre Bestellung am besten schon direkt vor Ort sind, sobald Ihr Auftrag eingeht.

Support und Schulung

... und wenn es doch mal Probleme mit der eigenen Planung geben sollte, steht Ihnen unser Support- und Schulungsteam stets kompetent zur Seite!



Unsere Profis vor Ort

An sechs Standorten in Deutschland, Österreich und in Belgien haben wir das umgesetzt, was Sie auf den letzten Seiten erfahren haben.

Jeder Standort setzt unsere Philosophie so um, dass einerseits die Vorteile eines zentral entwickelten Systems voll genutzt, andererseits die spezifischen regionalen Marktanforderungen und deren Auswirkungen auf Lagerhaltung und Prozessabwicklung jeweils berücksichtigt werden – so viel Zentralisierung wie nötig, soviel Freiheit wie möglich.

Wir setzen bei der Kundenbetreuung auf eine kundenorientierte Teambildung zwischen Außendienst, Arbeitsvorbereitung und Möbelplanung. Damit gewährleisten wir in der Angebots- und Auftragsabwicklung, dass Sie als Kunde immer mit den gleichen Mitarbeitern zu tun haben.

Unsere Teams sind nach Regionen aufgestellt und arbeiten sehr eng zusammen, so dass sie im Ergebnis eine sehr individuelle Kundenbetreuung erzielen!

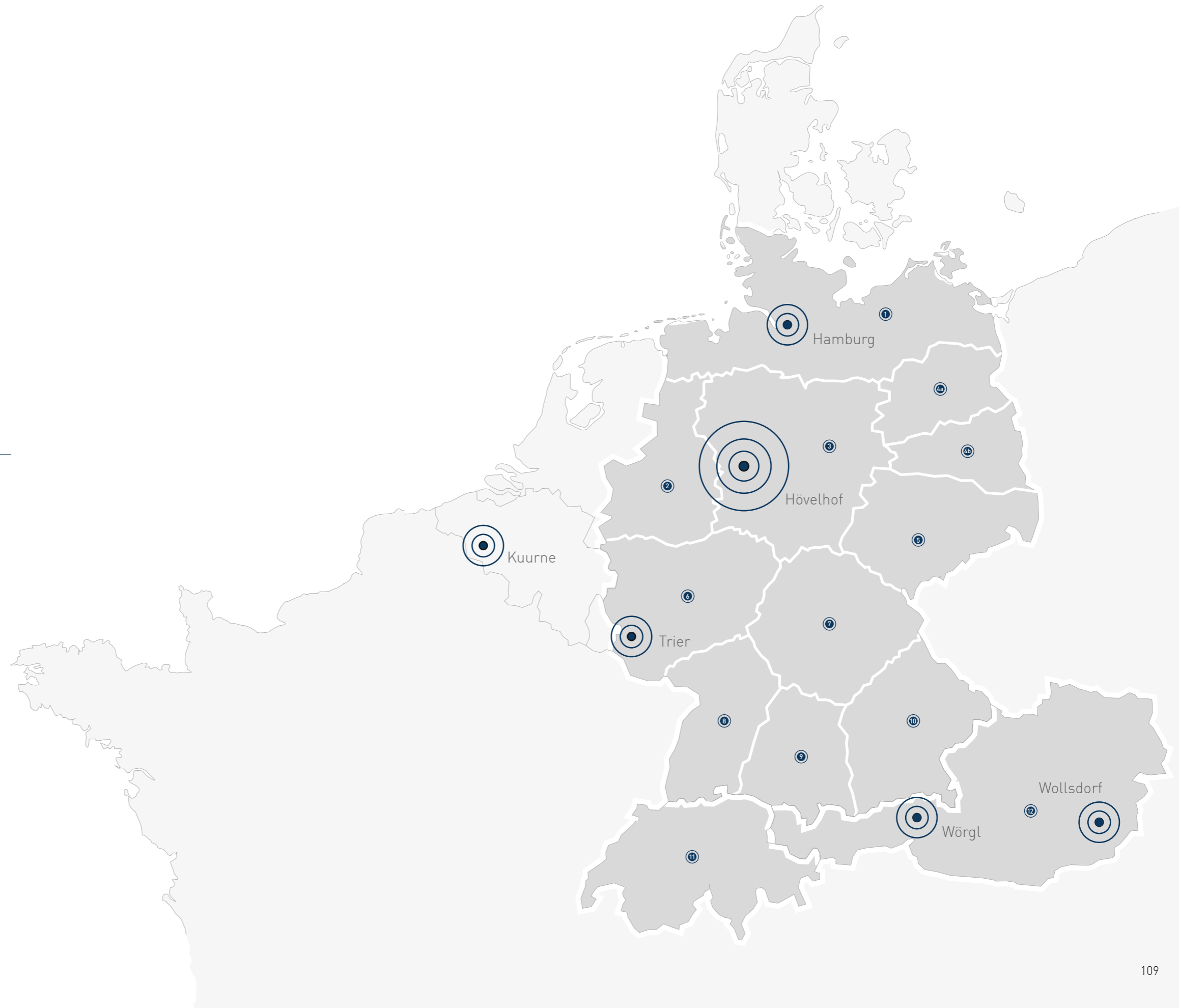

Von Hamburg bis Berlin ...

1



Vertriebsgebiet
Norddeutschland
Mobil +49 151 22062882
Fax +49 5257 9825-220
E-Mail norddeutschland@horatec.de



Arbeitsvorbereitung:
Patrick Falkenrich
Tel. +49 5257 9825-244
Fax +49 5257 9825-220
E-Mail pfalkenrich@horatec.de



Möbelplanung:
Chris Frotscher
Tel. +49 5257 9825-253
Fax +49 5257 9825-220
E-Mail cfrotscher@horatec.de



Gesamtes Team 1
Norddeutschland

4b



Außendienst:
Mathias Müller
Tel. +49 5257 9825-281
Fax +49 5257 9825-220
Mobil +49 175 4084395
E-Mail mmueller@horatec.de



Arbeitsvorbereitung
Carina Thiel
Tel. +49 5257 9825-280
Fax +49 5257 9825-220
E-Mail cthiel@horatec.de



Möbelplanung:
Jörg Tolke
Tel. +49 36424 781738
Fax +49 36424 781739
E-Mail jtolke@horatec.de



Gesamtes Team 4b
Berlin / Brandenburg süd

2



Außendienst:
Lutz Dongus
Tel. +49 2161 83010-40
Fax +49 2161 83010-41
Mobil +49 151 65873587
E-Mail ldongus@horatec.de



Arbeitsvorbereitung:
Viktor Wiebe
Tel. +49 5257 9825-257
Fax +49 5257 9825-220
E-Mail vwiebe@horatec.de



Möbelplanung:
Lars Fell
Tel. +49 5257 9825-260
Fax +49 5257 9825-220
E-Mail lfell@horatec.de



Gesamtes Team 2
Nordrhein-Westfalen

6



Außendienst:
René Welzwich
Tel. +49 34321 6814-97
Fax +49 34321 6814-98
Mobil +49 175 5698152
E-Mail rwelzwich@horatec.de



Arbeitsvorbereitung:
Thorsten Becker
Tel. +49 5257 9825-229
Fax +49 5257 9825-220
E-Mail tbecker@horatec.de



Möbelplanung:
Iris Göllner
Tel. +49 5257 9825-251
Fax +49 5257 9825-220
E-Mail igoellner@horatec.de



Gesamtes Team 5
Sachsen / Sachsen-Anhalt /
Thüringen

3



Außendienst:
Dominik Liebeherr
Tel. +49 5302 9175998
Fax +49 5302 9174040
Mobil +49 151 42637775
E-Mail dliebeherr@horatec.de



Arbeitsvorbereitung:
Johannes Blank
Tel. +49 5257 9825-214
Fax +49 5257 9825-220
E-Mail jblank@horatec.de



Möbelplanung:
Elmar Bettentrup
Tel. +49 5257 9825-256
Fax +49 5257 9825-220
E-Mail ebettentrup@horatec.de



Gesamtes Team 3
Niedersachsen

6



Außendienst:
Bastian Halfpap
Tel. +49 2603 6060507
Fax +49 2603 931969
Mobil +49 160 4779717
E-Mail bhalfpap@horatec.de



Arbeitsvorbereitung:
Henning Dieks
Tel. +49 5257 9825-212
Fax +49 5257 9825-220
E-Mail hdieks@horatec.de



Möbelplanung:
Ferdinand Adolphs
Tel. +49 5257 9825-252
Fax +49 5257 9825-220
E-Mail fadolpsh@horatec.de



Gesamtes Team 6
Rheinland-Pfalz

4b



Außendienst:
Lutz Wildgrube
Tel. +49 5257 9825-282
Fax +49 5257 9825-220
Mobil +49 172 4471111
E-Mail lwildgrube@horatec.de



Arbeitsvorbereitung
Carina Thiel
Tel. +49 5257 9825-280
Fax +49 5257 9825-220
E-Mail cthiel@horatec.de



Möbelplanung:
Jörg Tolke
Tel. +49 36424 781738
Fax +49 36424 781739
E-Mail jtolke@horatec.de



Gesamtes Team 4a
Berlin / Brandenburg nord

7



Außendienst:
Helmut Saal
Tel. +49 9161 88395-11
Fax +49 9161 88395-12
Mobil +49 160 4779716
E-Mail hsaal@horatec.de



Arbeitsvorbereitung:
Cristoph Born
Tel. +49 5257 9825-261
Fax +49 5257 9825-220
E-Mail cborn@horatec.de



Möbelplanung:
Peter Wolf
Tel. +49 5257 9825-231
Fax +49 5257 9825-220
E-Mail pwolf@horatec.de



Gesamtes Team 7
Nord-Bayern

Von Frankfurt bis München ...

<p>9</p>  <p>Außendienst: Erkan Yavuz Tel. +49 7236 9819235 Fax +49 7236 9825037 Mobil +49 171 5619718 E-Mail eyavuz@horatec.de</p>		<p>Arbeitsvorbereitung: Theresa Fromme Tel. +49 5257 9825-240 Fax +49 5257 9825-220 E-Mail tfromme@horatec.de</p> <p>Möbelplanung: Stefan Zink Tel. +49 5257 9825-264 Fax +49 5257 9825-220 E-Mail szink@horatec.de</p>	 <p>Gesamtes Team 8 Baden-Württemberg</p>
<p>9</p>  <p>Außendienst: Wolfgang Dürr Tel. +49 7345 238100-8 Fax +49 7345 238100-9 Mobil +49 175 7256112 E-Mail wduerr@horatec.de</p>		<p>Arbeitsvorbereitung: Jan Philipp Griese Tel. +49 5257 9825-236 Fax +49 5257 9825-220 E-Mail jpgriese@horatec.de</p> <p>Möbelplanung: Dorit Dürr Tel. +49 5257 9825-269 Fax +49 5257 9825-220 E-Mail dduerr@horatec.de</p>	 <p>Gesamtes Team 9 Württemberg / Süd-West-Bayern</p>
<p>10</p>  <p>Außendienst: Sebastian Schosser Tel. +49 871 43029135 Fax +49 871 43029136 Mobil +49 175 1840334 E-Mail sschosser@horatec.de</p>		<p>Arbeitsvorbereitung: Mathias Brinkhaus Tel. +49 5257 9825-268 Fax +49 5257 9825-220 E-Mail mbrinkhaus@horatec.de</p> <p>Möbelplanung: Ferdinand Adolphs Tel. +49 5257 9825-252 Fax +49 5257 9825-220 E-Mail fadolphs@horatec.de</p>	 <p>Gesamtes Team 10 Süd-Ost-Bayern</p>
<p>11</p>  <p>Außendienst: Werner Ruchti Tel. +41 32 622 1412 Fax +41 32 633 1412 Mobil +41 79 607 1412 E-Mail wruchti@horatec.ch</p>		<p>Arbeitsvorbereitung: Corinna Kleine-Knetter Tel. +49 5257 9825-266 Fax +49 5257 9825-220 E-Mail ckleine-knetter@horatec.de</p> <p>Möbelplanung: Werner Ruchti Tel. +41 32 622 1412 Fax +41 32 633 1412 Mobil +41 79 607 1412 E-Mail wruchti@horatec.ch</p>	 <p>Gesamtes Team 11 Schweiz</p>
<p>12</p>  <p>Vertriebsgebiet Österreich Tel. +49 5257 9825-0 Fax +49 5257 9825-220 E-Mail austria@horatec.at</p>		<p>Arbeitsvorbereitung: Jan Philipp Griese Tel. +49 5257 9825-236 Fax +49 5257 9825-220 E-Mail jpgriese@horatec.de</p> <p>Möbelplanung: Thomas Buller Tel. +49 5257 9825-267 Fax +49 5257 9825-220 E-Mail tbuller@horatec.de</p>	 <p>Gesamtes Team 12 Österreich</p>

Lieferzeiten

Stets aktuelle Informationen zu unseren Lieferzeiten finden Sie auf unserer Website. Scannen Sie dazu einfach den QR-Code oder folgen Sie der aufgeführten Navigation auf unserer Homepage.

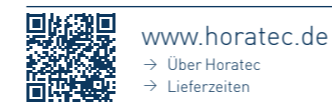

www.horatec.de
→ Über Horatec
→ Lieferzeiten

 Das Sortiment

- Holzwerkstoffe
- Desktop Möbellinoleum
- Lackfronten, Lackmöbel
- Lackfronten mit Anti-Fingerprint
- Starkfurnierfronten Balkeneiche und Asteiche
- Alurahmenfronten
- Rollladensysteme
- Beschlagtechnik
- Schubkästen
- Schieben und Falten
- Gleittüren

 Planung und Abwicklung

- Planungsservice, Stückliste, Bilderservice
- Heureka
- Möbelbibliotheken
- Roomdesigner
- Möbeldesigner
- SketchUp-PlugIn
- Lizenzen und Preise, Schulungsinhalte

 Kommunikation und Service

- Schulungen und Seminare
- Tischlerwebsite

 Die Prozesskette

- Nachhaltigkeit
- Unsere Teams
- Ihre Ansprechpartner

Farbabweichungen, Druckfehler, Irrtümer sowie z.B. technische Änderungen und Sortimentsveränderungen während der Kataloglaufzeit vorbehalten.

Von Frankfurt bis München ...

8



Außendienst:
Erkan Yavuz
Tel. +49 7236 9819235
Fax +49 7236 9825037
Mobil +49 171 5619718
E-Mail eyavuz@horatec.de



Arbeitsvorbereitung:
Theresa Fromme
Tel. +49 5257 9825-240
Fax +49 5257 9825-220
E-Mail tfromme@horatec.de



Möbelplanung:
Stefan Zink
Tel. +49 5257 9825-264
Fax +49 5257 9825-220
E-Mail szink@horatec.de



Gesamtes Team 8
Baden-Württemberg

9



Außendienst:
Wolfgang Dürr
Tel. +49 7345 238100-8
Fax +49 7345 238100-9
Mobil +49 175 7256112
E-Mail wduerr@horatec.de



Arbeitsvorbereitung:
Jan Philipp Griese
Tel. +49 5257 9825-236
Fax +49 5257 9825-220
E-Mail jpgriese@horatec.de



Möbelplanung:
Dorit Dürr
Tel. +49 5257 9825-269
Fax +49 5257 9825-220
E-Mail dduerr@horatec.de



Gesamtes Team 9
Württemberg /
Süd-West-Bayern

10



Außendienst:
Sebastian Schosser
Tel. +49 871 43029135
Fax +49 871 43029136
Mobil +49 175 1840334
E-Mail sschosser@horatec.de



Arbeitsvorbereitung:
Mathias Brinkhaus
Tel. +49 5257 9825-268
Fax +49 5257 9825-220
E-Mail mbrinkhaus@horatec.de



Möbelplanung:
Ferdinand Adolphs
Tel. +49 5257 9825-252
Fax +49 5257 9825-220
E-Mail fadolp@horatec.de



Gesamtes Team 10
Süd-Ost-Bayern

11



Außendienst:
Werner Ruchti
Tel. +41 32 622 1412
Fax +41 32 633 1412
Mobil +41 79 607 1412
E-Mail wruchti@horatec.ch



Arbeitsvorbereitung:
Corinna Kleine-Knetter
Tel. +49 5257 9825-266
Fax +49 5257 9825-220
E-Mail ckleine-knetter@horatec.de



Möbelplanung:
Werner Ruchti
Tel. +41 32 622 1412
Fax +41 32 633 1412
Mobil +41 79 607 1412
E-Mail wruchti@horatec.ch



Gesamtes Team 11
Schweiz

12



Vertriebsgebiet
Österreich
Tel. +49 5257 9825-0
Fax +49 5257 9825-220
E-Mail austria@horatec.at



Arbeitsvorbereitung:
Jan Philipp Griese
Tel. +49 5257 9825-236
Fax +49 5257 9825-220
E-Mail jpgriese@horatec.de



Möbelplanung:
Thomas Buller
Tel. +49 5257 9825-267
Fax +49 5257 9825-220
E-Mail tbuller@horatec.de



Gesamtes Team 12
Österreich

Lieferzeiten

Stets aktuelle Informationen zu unseren Lieferzeiten finden Sie auf unserer Website. Scannen Sie dazu einfach den QR-Code oder folgen Sie der aufgeführten Navigation auf unserer Homepage.



www.horatec.de
→ Über Horatec
→ Lieferzeiten





Möbelfertigteile für Profis: made by Horatec.

Ihr Leithändler:

horatec GmbH

Josef-Förster-Straße 9
D-33161 Hövelhof

Tel. +49 5257 9825-0
Fax +49 5257 9825-220

info@horatec.de
www.horatec.de

horatec.com

Horatec GmbH

horatecgmbh

